

Waschen | Trocknen
Spülen
Kühlen | Gefrieren
Kochen | Backen

BOMANN®

Stand- und Einbaugeräte 2016

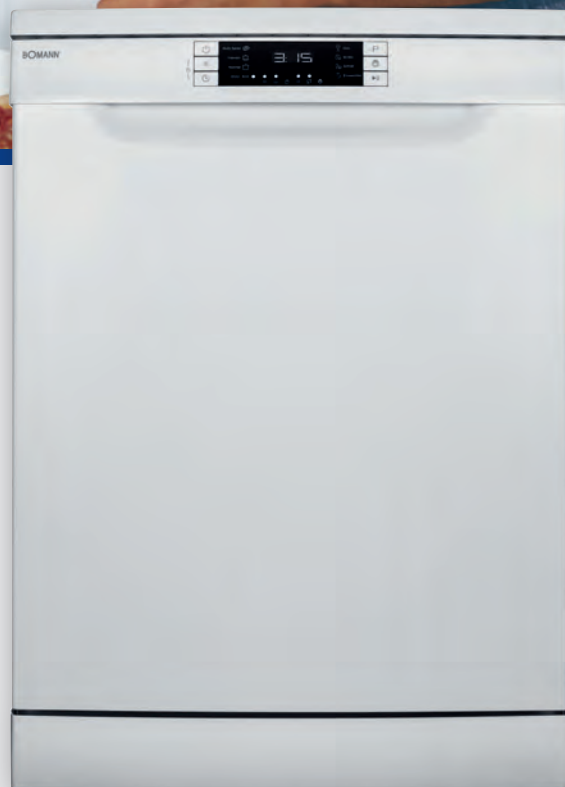



WASCHEN/TROCKNEN	Waschmaschinen.....	4-5
	Wärmepumpentrockner	6
	Kondens-Wäschetrockner	7
	Abluft-Wäschetrockner	7
SPÜLEN	Stand-(Unterbau)-Geschirrspüler	8-10
	Tisch-Geschirrspüler	11
KÜHLEN/GEFRIEREN	Kühl-/Gefrierkombinationen	12-17
	Doppeltür-Kühlschränke	18
	Kühlschränke	19-23
	Weinkühler	24
	Glastür-Kühlschrank, Minibar	25
	Gefrierschränke	26-29
	Kühlboxen, Gefrierboxen	30
	Gefriertruhen	31-32
KOCHEN	Stand-Gasherd	33
	Stand-Elektroherde	33-34
EINBAU KOCHEN	Dunstabzugshauben	35-40
	Einbauherd /Einbauherd-Sets	41-42
	Einbau-Backofen	43-44
	Einbau-Kochfelder	45-46
EINBAU KÜHLEN/GERFRIEREN	Einbau-Kühl- und Gefriergeräte	47-49
EINBAU-GESCHIRRSPÜLER	Einbau-Geschirrspüler	50-53
EINBAU-MIKROWELLEN	Einbau-Mikrowellen	54-55
EU-DATENBLÄTTER	Haushalts-Waschmaschinen 1061/2010	56
	Haushalts-Wäschetrockner 392/2012	57
	Haushalts-Geschirrspüler 1059/2010	58
	Haushalts-Kühl- und Gefriergeräte 1060/2010	59-61
	Herde / Einbau-Backöfen 65/2014	62
	Haushalts-Dunstabzugshauben 65/2014	63
	Sonder-Zubehör	64



Farbe: Weiß

A+++

1.400 U/min



Farbe: Weiß

A+++

1.400 U/min

Waschmaschine WA 5834

Schleuderdrehung max. 1.400 U/min
8.0 kg Fassungsvermögen
16 Programme
Elektronische Programmsteuerung
LED-Display • **Inkl. Zulaufschlauch-Sicherheitssystem**

- Schleuderdrehung variabel 400, 600, 800, 1.000, 1.200, 1.400 U/min max., Schleuder-Stopp
- Betriebsgeräusch Waschen/Schleudern: 58/78 dBA

Ausstattung

- Bedienblende:
 - rotes LED-Display für: Restlaufzeit, Startvorwahl, Auswahl der Schleuderdrehzahl, Temperatur, Fehlercodes
 - Tasten für: Start/Pause, Startverzögerung 1-24 h, Temperaturwahl, Schleuderdrehzahl, Favoritenprogramm, Ein/Aus, Kindersicherung
 - Programmwahlschalter
 - Türverriegelung, Schleuderdrehzahl, Temperatur, Ein/Aus
- Selbstdiagnose
- Wasserüberlaufschutz
- Überhitzungsschutz
- Unwuchtkontrolle
- Schaumerkennung
- Edelstahl-Trommel mit Kunststoff-Bottich 53,6 L
- 180°/42 cm Einfüllöffnung
- Fremdkörperfalle
- Verstellbare Standfüße

Verbrauchsdaten

gew. Jahresverbrauch¹⁾: 11.000 Liter / 196 kWh
 Leistungsaufnahme im Aus-Zustand: 0,5 W
 Leistungsaufnahme im unausgeschalteten Zustand: 1,0 W

Elektrischer Anschluss

Anschlussspannung: 220-240 V~
 Anschlussleistung: 2.000 W

Maße und Gewichte

Geräte-Abmessungen: 85,0 x 59,5 x 56,5 cm (H x B x T)
 Verpackung: 87,5 x 68,0 x 66,0 cm (H x B x T)
 Nettogewicht: 66,0 kg
 Bruttogewicht: 70,0 kg

Programme

- Baumwolle Intensiv kalt-20-30-40-60-90°C
- Express kalt-20-30-40°C
- Pflegeleicht kalt-20-30-40-60°C
- Baumwolle kalt-20°C
- Baumwolle kalt-40°C
- Baumwolle kalt-60°C
- Feinwäsche kalt-20-30°C
- Babykleidung kalt-20-30-40-60-90°C
- ECO Sparprogramm kalt-20-30-40°C
- Sportkleidung kalt-20-30-40°C
- Mix kalt-20-30-40°C
- Wolle kalt-20-30-40°C
- Spülen & Schleudern kalt
- Spülen
- Abpumpen
- Mein Programm



Art.-Nr. 758 340
 EAN 4 004 470 758 344

Container: 159 Stück

Waschmaschine WA 5715

Schleuderdrehung 1.400 U/min
6.0 kg Fassungsvermögen
16 Programme
Elektronische Programmsteuerung
LED-Display

- Schleuderdrehung variabel 400, 600, 800, 1.000, 1.200, 1.400 U/min max., Schleuder-Stopp
- Betriebsgeräusch Waschen/Schleudern: 58/78 dBA

Ausstattung

- Bedienblende:
 - rotes LED-Display für: Restlaufzeit, Startvorwahl, Auswahl der Schleuderdrehzahl, Temperatur, Fehlercodes
 - Tasten für: Start/Pause, Startverzögerung 1-24 h, Temperaturwahl, Schleuderdrehzahl, Favoritenprogramm, Ein/Aus, Kindersicherung
 - Programmwahlschalter
 - Türverriegelung, Schleuderdrehzahl, Temperatur, Ein/Aus
- Selbstdiagnose
- Wasserüberlaufschutz
- Überhitzungsschutz
- Unwuchtkontrolle
- Schaumerkennung
- Edelstahl-Trommel mit Kunststoff-Bottich 43 L
- 180°/42 cm Einfüllöffnung
- Fremdkörperfalle
- Verstellbare Standfüße

Verbrauchsdaten

gew. Jahresverbrauch¹⁾: 9.000 Liter / 153 kWh
 Leistungsaufnahme im Aus-Zustand: 0,5 W
 Leistungsaufnahme im unausgeschalteten Zustand: 1,0 W

Elektrischer Anschluss

Anschlussspannung: 220-240 V~
 Anschlussleistung: 2.000 W

Maße und Gewichte

Geräte-Abmessungen: 85,0 x 59,5 x 49,5 cm (H x B x T)
 Verpackung: 88,5 x 65,0 x 57,5 cm (H x B x T)
 Nettogewicht: 56,0 kg
 Bruttogewicht: 60,0 kg

Programme

- Baumwolle Intensiv kalt-20-30-40-60-90°C
- Express kalt-20-30-40°C
- Pflegeleicht kalt-20-30-40-60°C
- Baumwolle kalt-20°C
- Baumwolle kalt-40°C
- Baumwolle kalt-60°C
- Feinwäsche kalt-20-30°C
- Babykleidung kalt-20-30-40-60-90°C
- ECO Sparprogramm kalt-20-30-40°C
- Sportkleidung kalt-20-30-40°C
- Mix kalt-20-30-40°C
- Wolle kalt-30-40°C
- Spülen & Schleudern kalt
- Spülen
- Abpumpen
- Mein Programm

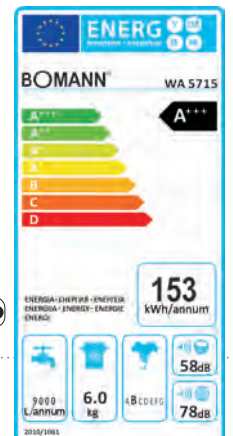

Art.-Nr. 757 150
 EAN 4 004 470 757 156

Container: 216 Stück

¹⁾ gem. EU-Datenblatt nach Verordnung (EU) Nr. 1061/2010



Farbe: Weiß

A++

1.400 U/min



Farbe: Weiß

A++

1.000 U/min

Waschmaschine WA 5714

Schleuderdrehung max. 1.400 U/min
6.0 kg Fassungsvermögen
15 Programme + Zusatzoptionen
Elektronische Programmsteuerung
LED-Display

- Schleuderdrehung variabel 400, 600, 800, 1.000, 1.200, 1.400 U/min max., Schleuder-Stopp
- Betriebsgeräusch Waschen/Schleudern: 59/72 dBA

Ausstattung

- Bedienblende:
 - LED-Display für: Restlaufzeit, Startvorwahl, Schleuderdrehzahl, Fehlercodes
 - Tasten für: Start/Pause, Startverzögerung 1-24 h, Schleuderdrehzahl, Zusatzoptionen, Kindersicherung
 - Programmwahlschalter
 - Temperaturwahlschalter kalt, 30, 40, 50, 60, 70, 80, 90°C
 - LED-Anzeigen
- Wasserüberlaufschutz
- Überhitzungsschutz
- Unwuchtkontrolle
- Mengenautomatik
- Schaumerkennung
- Edelstahl-Trommel mit Kunststoff-Bottich 48 L
- 180°/42 cm Einfüllöffnung
- Flusensieb
- Verstellbare Standfüße

- Zusatzoptionen: Vorwäsche, Einweichen, Spülen+, Spülstopp

Verbrauchsdaten

gew. Jahresverbrauch¹⁾: 9.240 Liter / 174 kWh
 Leistungsaufnahme im Aus-Zustand: 0,09 W
 Leistungsaufnahme im unausgeschalteten Zustand: 0,65 W

Elektrischer Anschluss

Anschlussspannung: 220-230 V~
 Anschlussleistung: 2.200 W

Maße und Gewichte

Geräte-Abmessungen: 85,0 x 59,5 x 54,0 cm (H x B x T)
 Verpackung: 89,0 x 63,0 x 56,0 cm (H x B x T)
 Nettogewicht: 63,0 kg
 Bruttogewicht: 64,0 kg

Programme

- Baumwolle kalt-30-40-50-60-70-80-90°C
- Intensiv kalt-30-40-50-60-70-80-90°C
- Pflegeleicht kalt-30-40-50-60°C
- Express kalt-30-40°C
- Feinwäsche kalt-30-40°C
- ECO 20°C
- Jeans kalt-30-40-50-60°C
- Bettwäsche kalt-30-40-50-60°C
- Vorhänge kalt-30-40°C
- Sport kalt-30-40°C
- T-Shirts kalt-30-40-50-60°C
- Wolle kalt-30-40°C
- Spülen
- Schleudern
- Abpumpen



Art.-Nr. 757 140
 EAN 4 004 470 757 149
 Container: 244 Stück

Waschmaschine WA 5711

Schleuderdrehung 1.000 U/min
6.0 kg Fassungsvermögen
15 Programme
Elektronische Programmsteuerung

- Schleuderdrehung variabel 400, 600, 800, 1.000 U/min
- Betriebsgeräusch Waschen/Schleudern: 58/71 dBA

Ausstattung

- Bedienblende
 - LED-Display für: Restlaufzeit, Startvorwahl, Schleuderdrehzahl, Fehlercodes
 - Taste für Ein/Aus und Start/Pause, Startverzögerungswahltaste 1-24 h, Wahltaste für Schleuderdrehzahl, Tasten für Zusatzoptionen, Kindersicherung
 - Programmwahlschalter
 - Temperaturwahlschalter kalt, 30, 40, 50, 60, 70, 80, 90°C
 - LED-Anzeigen
- Wasserüberlaufschutz
- Überhitzungsschutz
- Unwuchtkontrolle
- Mengenautomatik
- Schaumerkennung
- Edelstahl-Trommel mit Kunststoff-Bottich 43 L
- 180°/30 cm Einfüllöffnung
- Flusensieb
- Verstellbare Standfüße

- Abpumpen
- Zusatzoptionen: Vorwäsche, Einweichen, Spülen+, Spülstopp

Verbrauchsdaten

gew. Jahresverbrauch¹⁾: 7.260 Liter / 170 kWh
 Leistungsaufnahme im Aus-Zustand: 0,42 W
 Leistungsaufnahme im unausgeschalteten Zustand: 0,42 W

Elektrischer Anschluss

Anschlussspannung: 220-230 V~
 Anschlussleistung: 2.200 W

Maße und Gewichte

Geräte-Abmessungen: 85,0 x 59,5 x 51,0 cm (H x B x T)
 Verpackung: 88,0 x 63,0 x 56,0 cm (H x B x T)
 Nettogewicht: 63,0 kg
 Bruttogewicht: 64,0 kg

Programme

- Baumwolle kalt-30-40-50-60-70-80-90°C
- Intensiv kalt-30-40-50-60-70-80-90°C
- Pflegeleicht kalt-30-40-50-60°C
- Express kalt-30-40°C
- Feinwäsche kalt-30-40°C
- ECO 20°C
- Jeans kalt-30-40-50-60°C
- Bettwäsche kalt-30-40-50-60°C
- Vorhänge kalt-30-40°C
- Sport kalt-30-40°C
- T-Shirts kalt-30-40-50-60°C
- Wolle kalt-30-40°C
- Spülen
- Schleudern

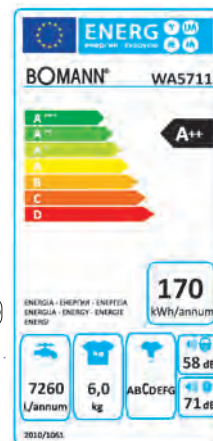

Art.-Nr. 757 110
 EAN 4 004 470 757 118
 Container: 244 Stück

¹⁾ gem. EU-Datenblatt nach Verordnung (EU) Nr. 1061/2010



6 Wärmepumpen-Trockner WPT 5018

A+



Farbe: Weiß

7.0 kg Fassungsvermögen
12 Trocken- / 12 Zeitprogramme + Zusatzoptionen
Elektronische Programmsteuerung
Elektronische Feuchtemessung
LED-Display
Trommelbeleuchtung

Ausstattung

- Bedienblende:
 - LED-Display für: Startvorwahl, Restlaufzeit, Flusensieb, Kondenswasserbehälter, Kindersicherung, Fehlercodes
 - LED-Anzeigen
 - Programmwahlschalter
 - Tasten für: Ein/Aus, Start/Pause, Startverzögerung 1-24 h, Zeitwahl, Zusatzoptionen, Kindersicherung
- Startverzögerung 1-24 h
- Kindersicherung
- Überhitzungsschutz
- Abschaltautomatik
- Akustik-Signal bei Programmende
- Zink-Trommel, Volumen 105 L
- Trommelinnenbeleuchtung
- 180° / 37,5 cm Einfüllöffnung
- Kondenswasserauffangbehälter in Bedienblende
- Flusensieb
- Verstellbare Standfüße
- 69 dBA Betriebsgeräusch

Programme

- Baumwolle: Extra Trocken, Normal Trocken, Bügeltrocken
- Pflegeleicht: Extra Trocken, Normal Trocken, Bügeltrocken
- Seide ■ Wolle ■ Mix ■ Sport
- Auffrischen
- Zeitprogramme: 10, 20, 30, 40, 50, 60, 70, 80, 90, 100, 110, 120 Min.
- Zusatzoptionen: Knitterschutz, Signalton ausschalten

Verbrauchsdaten

gew. Jahresverbrauch¹⁾: 278 kWh
 Leistungsaufnahme im Aus-Zustand: 0,01 W
 Leistungsaufnahme im unausgeschalteten Zustand: 0,4 W

Elektrischer Anschluss

Anschlussspannung: 220-240 V~
 Anschlussleistung: 1.050 W

Maße und Gewichte

Geräte-Abmessungen: 84,5 x 59,5 x 62,2 cm (H x B x T)
 Verpackung: 90,0 x 69,0 x 67,5 cm (H x B x T)
 Nettogewicht: 53,0 kg
 Bruttogewicht: 57,0 kg

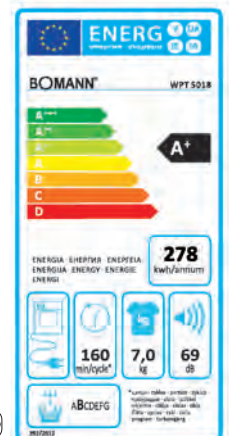

Art.-Nr. 750 180
 EAN 4 004 470 750 188

Container: 150 Stück

¹⁾ gem. EU-Datenblatt nach Verordnung (EU) Nr. 392/2012



Farbe: Weiß



Farbe: Weiß

B

Kondens-Wäschetrockner WTK 5020

8.0 kg Fassungsvermögen
12 Trocken- / 5 Zeitprogramme + Zusatzoptionen
Elektronische Programmsteuerung
LED-Display
Trommelbeleuchtung

Ausstattung

- Bedienblende:
 - LED-Display für: Startvorbereitung, Restlaufzeit, Flusensieb, Kondenswasserbehälter, Kindersicherung, Fehlercodes
 - LED-Anzeigen
 - Programmwechschler
 - Tasten für: Ein/Aus, Start/Pause, Startverzögerung 1-24 h, Zeitwahl, Zusatzoptionen, Kindersicherung
- Startverzögerung 1-24 h
- Kindersicherung
- Überhitzungsschutz
- Abschaltautomatik
- Akustik-Signal bei Programmende
- Zink-Trommel, Volumen 105 L
- Trommelinnenbeleuchtung
- 180° / 37,5 cm Einfüllöffnung
- Kondenswasserauffangbehälter in Bedienblende
- Flusensieb
- Verstellbare Standfüße
- 69 dBA Betriebsgeräusch

Programme

- Baumwolle: Extra Trocken, Normal Trocken, Leicht Trocken, Bügeltrocken
- Pflegeleicht: Extra Trocken, Normal Trocken, Leicht Trocken
- Feinwäsche ■ Auffrischen ■ Kalt
- Zeitprogramme: 20 Min., 30 Min., 40 Min., 50 Min., 60 Min.
- Zusatzoptionen: Schontrocknen, Knitterschutz

Verbrauchsdaten

gew. Jahresverbrauch¹⁾: 561 kWh
 Leistungsaufnahme im Aus-Zustand: 0,28 W
 Leistungsaufnahme im unausgeschalteten Zustand: 1,72 W

Elektrischer Anschluss

Anschlussspannung: 220-240 V~
 Anschlussleistung: 2.700 W

Maße und Gewichte

Geräte-Abmessungen: 84,5 x 59,5 x 61,5 cm (H x B x T)
 Verpackung: 89,0 x 66,5 x 66,5 cm (H x B x T)
 Nettogewicht: 43,0 kg
 Bruttogewicht: 47,0 kg

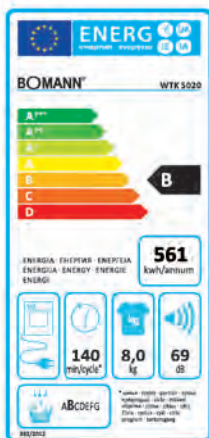

C

Abluft-Wäschetrockner WT 5019

6.0 kg Fassungsvermögen
10 Trocken- / 1 Zeitprogramm + Zusatzoption
Elektronische Programmsteuerung

Ausstattung

- Bedienblende:
 - LED-Anzeigen
 - Tasten für: Ein/Aus, Start/Pause, Programmwahl, Trocknungsstufe, Knitterschutz, Zusatzoptionen, Kindersicherung
- Automatische Temperatursteuerung
- Überhitzungsschutz
- Abschaltautomatik
- Akustik-Signal bei Programmende
- Kindersicherung
- Zink-Trommel, Volumen 97,5 L
- 150° / 31 cm Einfüllöffnung
- Flusensieb
- Flexibler Abluftschlauch 50-160 cm
- Hinterer Schlauchanschluss (links)
- Verstellbare Standfüße
- Betriebsgeräusch: 69 dBA

Programme

- Baumwolle: Extra Trocken, Schranktrocken, Leicht Trocken
- Pflegeleicht: Extra Trocken, Schranktrocken, Leicht Trocken
- Mix: Extra Trocken, Schranktrocken, Bügeltrocken
- 60 Min.-Zeitprogramm
- Zusatzoption: Knitterschutz

Verbrauchsdaten

gew. Jahresverbrauch¹⁾: 452 kWh
 Leistungsaufnahme im Aus-Zustand: 0,46 W
 Leistungsaufnahme im unausgeschalteten Zustand: 0,46 W

Elektrischer Anschluss

Anschlussspannung: 220-240 V~
 Anschlussleistung: 2.000 W

Maße und Gewichte

Geräte-Abmessungen: 84,0 x 59,5 x 55,0 cm (H x B x T)
 Verpackung: 89,0 x 63,5 x 59,0 cm (H x B x T)
 Nettogewicht: 33,0 kg
 Bruttogewicht: 38,0 kg

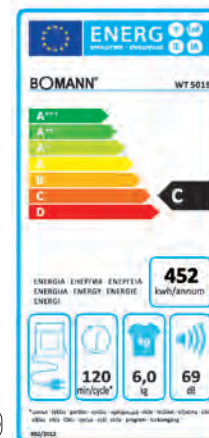

Art.-Nr. 750 200
 EAN 4 004 470 750 201

Container: 159 Stück

Art.-Nr. 750 190
 EAN 4 004 470 750 195

Container: 210 Stück

¹⁾ gem. EU-Datenblatt nach Verordnung (EU) Nr. 392/2012

A+++



Farbe: Weiß



Bedienblende mit weißem LED-Display

**Stand- (Unterbau-) Gerät, 60 cm
14 Maßgedecke
Weißes LED-Display
Elektronische Programmsteuerung
Elektronisches Zulaufschlauch-Sicherheitssystem**

Ausstattung

- Weißes LED-Display für:
 - Startverzögerung, Restlaufzeit, Fehlercodes
- Weiße LED-Anzeigen für
 - Programm, Salz- und Klarspülermangel, Kindersicherung, Extra trocken, oberer Sprüharm/unterer Sprüharm oder beide Sprüharme
- Funktionstasten für:
 - Ein/Aus, Start/Pause, Programm, Startverzögerung, Dual-Spülzone, Extra trocken
- Startverzögerung 1-24 h
- Reinigungstemperaturen 40-65°C
- 3 Sprühebene
- Durchlauferhitzer / verdeckte Heizung
- Wasserenthärtungseinrichtung
- Klarspüler-Dosiereinrichtung
- Überlaufschutz
- Sicherheits-Türverschluss
- Edelstahl-Innenbehälter/-Innentür
- Silbergraue Körbe
- Höhenverstellbarer Oberkorb
- Klappbare Gläser- und Tellerhalter
- Flexible Besteckschublad
- Abnehmbare Arbeitsplatte
- Verstellbare Standfüße
- 44 dBA Betriebsgeräusch

8 Programme

- Multi-TAB-Spülprogramm
- Intensivspülprogramm
- Normalspülprogramm
- ECO (Sparspülprogramm)
- Gläserspülprogramm
- 90 Min. Spülprogramm
- Schnellspülprogramm 40 Min.
- Vorspülen (Einweichen)

Verbrauchsdaten

Wasser- / Energieverbrauch:
10,0 Liter / 0,83 kWh
gesch. Jahresverbrauch¹⁾:
2.800 Liter / 237 kWh
Leistungsaufnahme im
Aus-Zustand: 0,45 W
Leistungsaufnahme im
unausgeschalteten Zustand: 0,49 W

Elektrischer Anschluss

Anschlussspannung:
220-240 V~ / 50 Hz
Anschlussleistung: 1.930 W

Maße und Gewichte

Geräte-Abmessungen:
84,5 x 59,8 x 61,0 cm (H x B x T)
Verpackung:
88,4 x 64,5 x 64,5 cm (H x B x T)
Nettogewicht: 48,0 kg
Bruttogewicht: 54,5 kg



Art.-Nr. 785 100
EAN 4 004 470 785 104

Container: 162 Stück

¹⁾ gem. EU-Datenblatt nach Verordnung (EU) Nr. 1059/2010



Top-Control mit LED-Display



Top-Control mit LED-Display

Geschirrspüler GSP 850

**Stand- (Unterbau-) Gerät, 60 cm
14 Maßgedecke
Top-Control mit LED-Display
Elektronische Programmsteuerung
Elektronisches Zulaufschlauch-Sicherheitssystem
Besteckschublade**

Ausstattung

- LED-Display für:
 - Startverzögerung, Restlaufzeit, 1/2 Beladung, Türverriegelung, Fehlercodes
- LED-Anzeigen für:
 - Salz- und Klarspülermangel, Programmstatus
- Funktionstasten für:
 - Ein/Aus, Start/Pause, Programmwahl, Startverzögerung, 1/2 Beladung
- Startverzögerung 1-24 h
- Reinigungstemperaturen 40-65°C
- 3 Sprühebene
- Durchlauferhitzer / verdeckte Heizung
- Wasserenthärtungseinrichtung
- Klarspüler-Dosiereinrichtung
- Überlaufsicherung
- Sicherheits-Türverschluss
- Edelstahl-Innenbehälter/-Innentür
- Silbergraue Körbe
- Höhenverstellbarer Oberkorb
- Klappbare Gläser- und Tellerhalter
- Besteckschublade
- Abnehmbare Arbeitsplatte
- Gehäuse silber oder weiß
- Verstellbare Standfüße
- 48 dBA Betriebsgeräusch

6 Programme + 1/2 Beladung

- Intensivspülprogramm
- Normalspülprogramm
- ECO (Sparspülprogramm)
- 90 Min. Spülprogramm
- Schnellspülprogramm 40 Min.
- Gläserspülprogramm

Verbrauchsdaten

Wasser- / Energieverbrauch:
11,0 Liter / 0,93 kWh
gesch. Jahresverbrauch¹⁾:
3.080 Liter / 266 kWh
Leistungsaufnahme im
Aus-Zustand: 0,45 W
Leistungsaufnahme im
unausgeschalteten Zustand: 0,49 W

Elektrischer Anschluss

Anschlussspannung:
220-240 V~ / 50 Hz
Anschlussleistung: 1.930 W

Maße und Gewichte

Geräte-Abmessungen:
84,5 x 59,8 x 60,0 cm (H x B x T)
Verpackung:
88,4 x 64,5 x 64,5 cm (H x B x T)
Nettogewicht: 44,5 kg
Bruttogewicht: 51,0 kg



Geschirrspüler GSP 849

**Stand- (Unterbau-) Gerät, 45 cm
10 Maßgedecke
Top-Control mit LED-Display
Elektronische Programmsteuerung
Elektronisches Zulaufschlauch-Sicherheitssystem**

Ausstattung

- LED-Display für:
 - Startverzögerung, Restlaufzeit, 1/2 Beladung, Türverriegelung, Fehlercodes
- LED-Anzeigen für:
 - Salz- und Klarspülermangel, Programmstatus
- Funktionstasten für:
 - Ein/Aus, Start/Pause, Programmwahl, Startverzögerung, 1/2 Beladung
- Startverzögerung 1-24 h
- Reinigungstemperaturen 40-65°C
- 3 Sprühebene
- Durchlauferhitzer / verdeckte Heizung
- Wasserenthärtungseinrichtung
- Klarspüler-Dosiereinrichtung
- Überlaufsicherung
- Sicherheits-Türverschluss
- Edelstahl-Innenbehälter/-Innentür
- Silbergraue Körbe
- Höhenverstellbarer Oberkorb
- Klappbare Gläser- und Tellerhalter
- Besteckschublade
- Abnehmbare Arbeitsplatte
- Gehäuse silber oder weiß
- Verstellbare Standfüße
- 48 dBA Betriebsgeräusch

6 Programme + 1/2 Beladung

- Intensivspülprogramm
- Normalspülprogramm
- ECO (Sparspülprogramm)
- 90 Min. Spülprogramm
- Schnellspülprogramm 30 Min.
- Gläserspülprogramm

Verbrauchsdaten

Wasser- / Energieverbrauch:
9,0 Liter / 0,75 kWh
gesch. Jahresverbrauch¹⁾:
2.520 Liter / 211 kWh
Leistungsaufnahme im
Aus-Zustand: 0,45 W
Leistungsaufnahme im
unausgeschalteten Zustand: 0,49 W

Elektrischer Anschluss

Anschlussspannung:
220-240 V~ / 50 Hz
Anschlussleistung: 1.930 W

Maße und Gewichte

Geräte-Abmessungen:
84,5 / 81,5 x 44,8 x 60,0 cm (H x B x T)
Verpackung:
88,4 x 49,5 x 64,5 cm (H x B x T)
Nettogewicht: 36,5 kg
Bruttogewicht: 42,5 kg



Art.-Nr. 785 000
EAN 4 004 470 850 109

Art.-Nr. 785 070
EAN 4 004 470 850 703

Container: 162 Stück

Art.-Nr. 784 900
EAN 4 004 470 849 004

Art.-Nr. 784 970
EAN 4 004 470 849 707

Container: 248 Stück

¹⁾ gem. EU-Datenblatt nach Verordnung (EU) Nr. 1059/2010

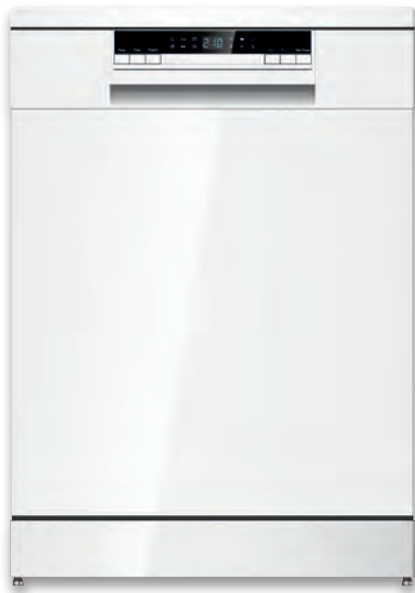

A++

A++

10 Geschirrspüler GSP 853

Geschirrspüler GSP 852

**Stand- (Unterbau-) Gerät, 60 cm
12 Maßgedecke
Elektronische Programmsteuerung
LED-Display**

**Stand- (Unterbau-) Gerät, 45 cm
9 Maßgedecke
Elektronische Programmsteuerung
LED-Display**

Ausstattung

- LED-Anzeigen für:
 - Ein/Aus, Programmwahl, Startvorwahl, Kindersicherung, Trocknungsphase, Salz- und Klarspülermangel, 3 in 1-Funktion, Spülen
- LED-Display für:
 - Restlaufzeit, Startverzögerung, Fehlercodes
- Startverzögerung 1-24 h
- Reinigungstemperaturen 40-60°C
- 3 in 1-Funktion zur Nutzung von 3 in 1-Tabs
- 2 Sprühebenen
- Durchlauferhitzer / verdeckte Heizung
- Wasserenthärtungseinrichtung
- Klarspüler-Dosiereinrichtung
- Überlaufschutz
- Sicherheits-Türverschluss
- Edelstahl-Innenbehälter/-Innentür
- Silbergraue Körbe
- Höhenverstellbarer Oberkorb
- Klappbare Gläser- und Tellerhalter
- Besteckkorb, Besteckablage
- Verstellbare Standfüße
- 49 dBA Betriebsgeräusch

6 Programme

- Intensivspülprogramm
- ECO (Sparspülprogramm)
- Schonspülprogramm
- 1 Std. Spülprogramm
- Schnellspülprogramm 40 Min.
- Vorspülen (Einweichen)

Verbrauchsdaten

Wasser- / Energieverbrauch:
11,0 Liter / 0,92 kWh
gesch. Jahresverbrauch¹⁾:
3.080 Liter / 259 kWh
Leistungsaufnahme
im Aus-Zustand: 0,35 W
Leistungsaufnahme
im unausgeschalteten Zustand: 0,9 W

Elektrischer Anschluss

Anschlussspannung:
20-240 V~ / 50 Hz
Anschlussleistung: 1.850 W

Maße und Gewichte

Geräte-Abmessungen:
85,0 x 60,0 x 60,0 cm (H x B x T)
Verpackung:
87,5 x 64,2 x 63,7 cm (H x B x T)
Nettogewicht: 37,0 kg
Bruttogewicht: 43,0 kg



Ausstattung

- LED-Anzeigen für:
 - Ein/Aus, Programmwahl, Startvorwahl, Kindersicherung, Trocknungsphase, Salz- und Klarspülermangel, 3 in 1-Funktion, Spülen
- LED-Display für:
 - Restlaufzeit, Startverzögerung, Fehlercodes
- Startverzögerung 1-24 h
- Reinigungstemperaturen 40-60°C
- 3 in 1-Funktion zur Nutzung von 3 in 1-Tabs
- 2 Sprühebenen
- Durchlauferhitzer / verdeckte Heizung
- Wasserenthärtungseinrichtung
- Klarspüler-Dosiereinrichtung
- Überlaufschutz
- Sicherheits-Türverschluss
- Edelstahl-Innenbehälter/-Innentür
- Silbergraue Körbe
- Höhenverstellbarer Oberkorb
- Klappbare Gläser- und Tellerhalter
- Besteckkorb, Besteckablage
- Verstellbare Standfüße
- 49 dBA Betriebsgeräusch

6 Programme

- Intensivspülprogramm
- ECO (Sparspülprogramm)
- Schonspülprogramm
- 1 Std. Spülprogramm
- Schnellspülprogramm 40 Min.
- Vorspülen (Einweichen)

Verbrauchsdaten

Wasser- / Energieverbrauch:
8,0 Liter / 0,70 kWh
gesch. Jahresverbrauch¹⁾:
2.240 Liter / 197 kWh
Leistungsaufnahme
im Aus-Zustand: 0,35 W
Leistungsaufnahme
im unausgeschalteten Zustand: 0,9 W

Elektrischer Anschluss

Anschlussspannung:
220-240 V~ / 50 Hz
Anschlussleistung: 1.850 W

Maße und Gewichte

Geräte-Abmessungen:
84,5 x 44,8 x 60,0 cm (H x B x T)
Verpackung:
88,5 x 49,4 x 63,7 cm (H x B x T)
Nettogewicht: 37,0 kg
Bruttogewicht: 41,0 kg

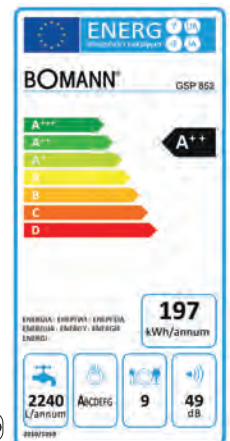

Art.-Nr. 785 300
EAN 4 004 470 785 302

Container: 162 Stück

Art.-Nr. 785 200
EAN 4 004 470 785 203

Container: 252 Stück

Art.-Nr. 785 270
EAN 4 004 470 785 272

¹⁾ gem. EU-Datenblatt nach Verordnung (EU) Nr. 1059/2010



Farbvarianten: Weiß Silber

A+



Farbe: Weiß

A+

Tischgeschirrspüler TSG 707

**Kompakte Ausführung, Bedienblende mit LED-Display
6 Maßgedecke
Elektronische Programmsteuerung
Mechanisches Zulaufschlauch-Sicherheitssystem**

Ausstattung

- LED-Display für:
 - Restlaufzeit, Startverzögerung, Fehlercodes
- LED-Anzeigen für:
 - Ein/Aus
 - Salz- und Klarspülermangel
 - Programmwahl
- Startverzögerung 1-24 h
- Reinigungstemperaturen 40-70°C
- 1 Sprühebene
- Durchlauferhitzer / verdeckte Heizung
- Wasserenthärtungseinrichtung
- Klarspüler-Dosiereinrichtung
- Überlaufsicherung
- Sicherheits-Türverschluss
- Edelstahl-Innenbehälter/-Innentür
- Silbergrauer Korb
- Klappbare Gläser- und Tellerhalter
- Besteckkorb
- Verstellbare Standfüße
- 55 dB Betriebsgeräusch

6 Programme

- Intensivspülprogramm
- Normalspülprogramm
- ECO (Sparspülprogramm)
- Gläserspülprogramm
- Expressspülprogramm 60 Min.
- Schnellspülprogramm 30 Min.

Verbrauchsdaten

Wasser- / Energieverbrauch:
7,0 Liter / 0,61 kWh
gesch. Jahresverbrauch¹⁾:
1.960 Liter / 174 kWh
Leistungsaufnahme
im Aus-Zustand: 0,3 W
Leistungsaufnahme
im unausgeschalteten Zustand: 0,4 W

Elektrischer Anschluss

Anschlussspannung: 230 V~
Anschlussleistung: 1.280 W

Maße und Gewichte

Geräte-Abmessungen:
43,8 x 55,0 x 51,1 cm (H x B x T)
Verpackung:
52,0 x 60,5 x 56,5 cm (H x B x T)
Nettogewicht: 23,0 kg
Bruttogewicht: 27,0 kg

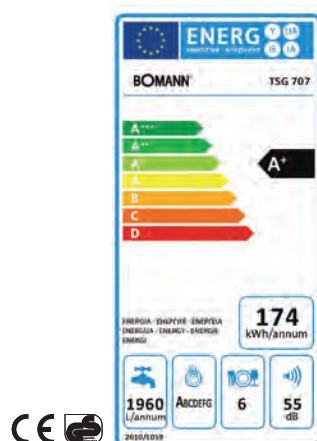

Tischgeschirrspüler TSG 708

**Kompakte Ausführung, Bedienblende mit LED-Anzeigen
6 Maßgedecke
Elektronische Programmsteuerung**

Ausstattung

- LED-Anzeigen für:
 - Ein/Aus
 - Klarspülermangel
 - Programmwahl
- Startverzögerung 2-4-6 h
- Reinigungstemperaturen 40-70°C
- 1 Sprühebene
- Durchlauferhitzer / verdeckte Heizung
- Klarspüler-Dosiereinrichtung
- Überlaufsicherung
- Sicherheits-Türverschluss
- Edelstahl-Innentür
- Silbergrauer Korb
- Besteckkorb
- 51 dB Betriebsgeräusch
- Ausschließlich geeignet für die Benutzung von Spültabs

5 Programme

- Intensivspülprogramm
- Normalspülprogramm
- ECO (Sparspülprogramm)
- 90 Min. Spülprogramm
- Vorspülen (Einweichen)

Verbrauchsdaten

Wasser- / Energieverbrauch:
6,5 Liter / 0,61 kWh
gesch. Jahresverbrauch¹⁾:
1.820 Liter / 174 kWh
Leistungsaufnahme
im Aus-Zustand: 0,45 W
Leistungsaufnahme
im unausgeschalteten Zustand: 0,49 W

Elektrischer Anschluss

Anschlussspannung: 220-240 V~
Anschlussleistung: 1.280 W

Maße und Gewichte

Geräte-Abmessungen:
43,8 x 55,0 x 50,0 cm (H x B x T)
Verpackung:
52,0 x 60,0 x 56,5 cm (H x B x T)
Nettogewicht: 23,0 kg
Bruttogewicht: 27,0 kg

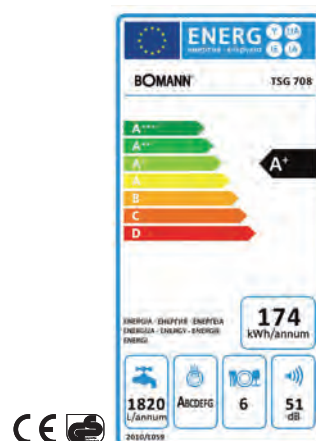

Art.-Nr. 770 700
EAN 4 004 470 770 704

Container: 400 Stück

Art.-Nr. 770 770
EAN 4 004 470 770 773

Art.-Nr. 770 800
EAN 4 004 470 770 803

Container: 400 Stück

¹⁾ gem. EU-Datenblatt nach Verordnung (EU) Nr. 1059/2010



12 Kühl-/Gefrierkombination KGC 213

Brutto- / Nutzinhalt: 319 / 298 Liter
Nutzinhalt Kühlen / Gefrieren: 210 / 88 Liter
0°C-Frischfach mit Teleskopauszug
Regelbarer Thermostat
Kühlmittel R600a

A++

Allgemein

- Klimaklasse N/ST (+16 bis +38°C)
- Kompressor-Funktion
- Türanschläge wechselbar
- Edelstahl-Griffe
- Verstellbare Standfüße
- Laufrollen
- 41 dBA Betriebsgeräusch

Ausstattung Kühlteil

- Stufenlose Temperatureinstellung
- Temperaturbereich: 0~8°C
- Abtauautomatik
- LED-Innenraumbeleuchtung
- 0°C-Frischfach mit Teleskopauszug – 21 Liter Nutzinhalt, hält Lebensmittel und Speisen wie Obst, Gemüse, Fleisch und Fisch länger frisch
- 2 höhenverstellbare Glasablagen
- 2 transparente Gemüschalen mit Glasabdeckung
- 5 Türablagen mit Käse-/Butterfach
- Inkl. Chrom-Flaschenablage
- 2 Eierablagen (für je 6 Eier)

Ausstattung Gefrierenteil

- Kennzeichnung
- Temperaturbereich: ≤ -18°C
- Gefriervermögen: 8,0 kg / 24 h
- Schnellgefrierfunktion
- Lagerzeit bei Störung: max. 20 h
- Manuelle Abtauung
- 3 Gefrierschubladen
- Eiswürfelschale

Verbrauchsdaten

Energieverbrauch / 24 h: 0,622 kWh
 Energieverbrauch / Jahr¹⁾: 227 kWh

Elektrischer Anschluss

Anschlussspannung: 220–230 V~
 Anschlussleistung: 140 W

Maße und Gewichte

Geräte-Abmessungen:
 185,0 x 60,0 x 65,0 cm (H x B x T)
 Verpackung:
 190,0 x 62,0 x 66,0 cm (H x B x T)
 Nettogewicht: 64,0 kg
 Bruttogewicht: 69,0 kg



0°C-Frischzone mit Teleskopauszug

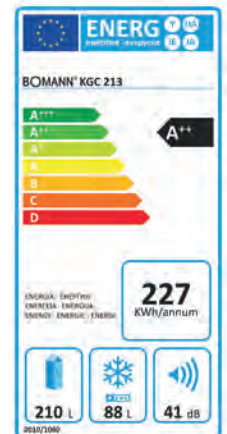

Farbvarianten: Weiß Silber Edelstahlfront

Art.-Nr. 721 300 EAN 4 004 470 721 300 Art.-Nr. 721 370 EAN 4 004 470 721 379 Art.-Nr. 721 390 EAN 4 004 470 721 393

LKW: 100 Stück

¹⁾ gem. EU-Datenblatt nach Verordnung (EU) Nr. 1060/2010





Kühl-/Gefrierkombination KG 183

13

A+++



Brutto- / Nutzinhalt: 256 / 241 Liter
Nutzinhalt Kühlen / Gefrieren: 176 / 65 Liter
Regelbarer Thermostat
Kühlmittel R600a

Allgemein

- Klimaklasse N/T (+16 bis +43°C)
- Kompressor-Funktion
- Türanschläge wechselbar
- 2 verstellbare Standfüße (vorne)
- 2 Laufrollen (hinten)
- 41 dBA Betriebsgeräusch

Ausstattung Kühlteil

- Stufenlose Temperatureinstellung
- Temperaturbereich: 0~8°C
- Abtauautomatik
- LED-Innenraumbeleuchtung
- 3 höhenverstellbare Glasablagen
- Transparente Gemüseschale mit Glasabdeckung
- 4 Türablagen
- 2 Eierablagen (für je 6 Eier)

Ausstattung Gefrierteil

- Kennzeichnung
- Temperaturbereich: ≤ -18°C
- Gefriervermögen: 3,0 kg / 24 h

- Lagerzeit bei Störung: max. 15 h
- Manuelle Abtauung
- 3 Gefrierschubladen
- Eiswürfelschale

Verbrauchsdaten

Energieverbrauch / 24 h: 0,360 kWh
 Energieverbrauch / Jahr¹⁾: 131 kWh

Elektrischer Anschluss

Anschlussspannung: 220-240 V~
 Anschlussleistung: 60 W

Maße und Gewichte

Geräte-Abmessungen:
 180,0 x 55,4 x 56,3 cm (H x B x T)
 Verpackung:
 187,5 x 59,5 x 58,5 cm (H x B x T)
 Nettogewicht: 59,0 kg
 Bruttogewicht: 64,0 kg

Farbvarianten:



Weiß



Silber



Art.-Nr. 718 300
 EAN 4 004 470 183 009

Art.-Nr. 718 370
 EAN 4 004 470 183 702

Container: 100 Stück

¹⁾ gem. EU-Datenblatt nach Verordnung (EU) Nr. 1060/2010



Farbvarianten:

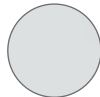

Weiß



Inox



Bordeaux

A++



Farbvarianten:

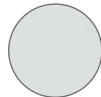

Weiß



Inox



Bordeaux

A++

Kühl-/Gefrierkombination KG 186

Brutto- / Nutzinhalt: 297 / 288 Liter
Nutzinhalt Kühlen / Gefrieren: 205 / 83 Liter
Regelbarer Thermostat
Kühlmittel R600a

Allgemein

- Klimaklasse N/T (+16 bis +43°C)
- Kompressor-Funktion
- Türanschläge wechselbar
- 2 verstellbare Standfüße (vorne)
- 2 Laufrollen (hinten)
- 43 dBA Betriebsgeräusch

Ausstattung Kühlteil

- Stufenlose Temperatureinstellung
- Temperaturbereich: 0~8°C
- Abtauautomatik
- LED-Innenraumbeleuchtung
- 3 höhenverstellbare Glasablagen
- Transparente Gemüseschale mit Glasabdeckung
- 4 Türablagen mit Flaschenhalterung
- Inkl. Chrom-Flaschenablage
- 2 Eierablagen (für je 6 Eier)

Ausstattung Gefrierenteil

- Kennzeichnung
- Temperaturbereich: ≤ -18°C
- Gefriervermögen: 4,0 kg / 24 h
- Lagerzeit bei Störung: max. 15 h
- Manuelle Abtauung
- 3 Gefrierschubladen
- Eiswürfelschale

Verbrauchsdaten

Energieverbrauch / 24 h: 0,597 kWh
 Energieverbrauch / Jahr¹⁾: 217 kWh

Elektrischer Anschluss

Anschlussspannung: 220-240 V~
 Anschlussleistung: 100 W

Maße und Gewichte

Geräte-Abmessungen:
 185,0 x 59,0 x 55,1 cm (H x B x T)
 Verpackung:
 191,0 x 63,0 x 58,0 cm (H x B x T)
 Nettogewicht: 62,0 kg
 Bruttogewicht: 68,0 kg



Kühl-/Gefrierkombination KG 185

Brutto- / Nutzinhalt: 235 / 225 Liter
Nutzinhalt Kühlen / Gefrieren: 164 / 61 Liter
Regelbarer Thermostat
Kühlmittel R600a

Allgemein

- Klimaklasse SN/T (+10 bis +43°C)
- Kompressor-Funktion
- Türanschläge wechselbar
- Verstellbare Standfüße
- Laufrollen
- 40 dBA Betriebsgeräusch

Ausstattung Kühlteil

- Stufenlose Temperatureinstellung
- Temperaturbereich: 0~8°C
- Abtauautomatik
- LED-Innenraumbeleuchtung
- 2 höhenverstellbare Glasablagen
- Transparente Gemüseschale mit Glasabdeckung
- 3 Türablagen mit Flaschenhalterung
- Inkl. Chrom-Flaschenablage
- 2 Eierablagen (für je 6 Eier)

Ausstattung Gefrierenteil

- Kennzeichnung
- Temperaturbereich: ≤ -18°C
- Gefriervermögen: 2,75 kg / 24 h
- Lagerzeit bei Störung: max. 16 h
- Manuelle Abtauung
- 2 Gefrierschubladen
- Eiswürfelschale

Verbrauchsdaten

Energieverbrauch / 24 h: 0,522 kWh
 Energieverbrauch / Jahr¹⁾: 190 kWh

Elektrischer Anschluss

Anschlussspannung: 220-240 V~
 Anschlussleistung: 90 W

Maße und Gewichte

Geräte-Abmessungen:
 154,0 x 59,0 x 55,2 cm (H x B x T)
 Verpackung:
 161,0 x 62,5 x 58,5 cm (H x B x T)
 Nettogewicht: 51,0 kg
 Bruttogewicht: 56,0 kg



Art.-Nr. 718 600
 EAN 4 004 470 186 000
 Art.-Nr. 718 690
 EAN 4 004 470 186 901

Art.-Nr. 718 650
 EAN 4 004 470 186 505

Art.-Nr. 718 500
 EAN 4 004 470 185 003
 Art.-Nr. 718 590
 EAN 4 004 470 185 904

Art.-Nr. 718 550
 EAN 4 004 470 185 508

Container: 100 Stück

Container: 105 Stück

¹⁾ gem. EU-Datenblatt nach Verordnung (EU) Nr. 1060/2010



Farbvarianten:



A++



Farbvarianten:



A++

Kühl-/Gefrierkombination KG 211

Brutto- / Nutzinhalt: 296 / 279 Liter
Nutzinhalt Kühlen / Gefrieren: 191 / 88 Liter
Regelbarer Thermostat
Kühlmittel R600a

Allgemein

- Klimaklasse N/ST (+16 bis +38°C)
- Kompressor-Funktion
- Türansläge wechselbar
- Verstellbare Standfüße
- Laufrollen
- 40 dBA Betriebsgeräusch

Ausstattung Kühlteil

- Stufenlose Temperatureinstellung
- Temperaturbereich: 0~10°C
- Abtauautomatik
- LED-Innenraumbeleuchtung
- 3 höhenverstellbare Glasablagen
- 2 transparente Gemüseschalen mit Glasabdeckung
- 4 Türablagen mit Käse-/Butterfach
- Inkl. Chrom-Flaschenablage
- Eierablage

Ausstattung Gefrierenteil

- Kennzeichnung
- Temperaturbereich: ≤ -18°C
- Gefriervermögen: 8 kg / 24 h
- Lagerzeit bei Störung: max. 20 h
- Manuelle Abtauung
- 3 Gefrierschubladen
- Eiswürfelschale

Verbrauchsdaten

Energieverbrauch / 24 h: 0,56 kWh
 Energieverbrauch / Jahr¹⁾: 204 kWh

Elektrischer Anschluss

Anschlussspannung: 230 V~
 Anschlussleistung: 140 W

Maße und Gewichte

Geräte-Abmessungen:
 176,0 x 60,0 x 65,0 cm (H x B x T)
 Verpackung:
 181,0 x 67,0 x 62,0 cm (H x B x T)
 Nettogewicht: 64,0 kg
 Bruttogewicht: 69,5 kg

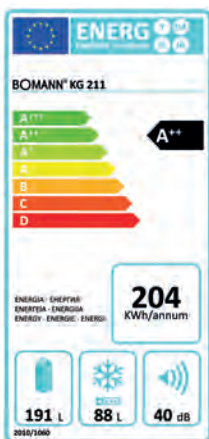

- Art.-Nr. 721 100
EAN 4 004 470 721 102
- Art.-Nr. 721 110
EAN 4 004 470 721 119
- Art.-Nr. 721 170
EAN 4 004 470 721 171

LKW: 111 Stück

- Art.-Nr. 721 140
EAN 4 004 470 721 140
- Art.-Nr. 721 160
EAN 4 004 470 721 164

Kühl-/Gefrierkombination KG 210

Brutto- / Nutzinhalt: 244 / 227 Liter
Nutzinhalt Kühlen / Gefrieren: 173 / 54 Liter
Regelbarer Thermostat
Kühlmittel R600a

Allgemein

- Klimaklasse N/ST (+16 bis +38°C)
- Kompressor-Funktion
- Türansläge wechselbar
- Verstellbare Standfüße
- Laufrollen
- 40 dBA Betriebsgeräusch

Ausstattung Kühlteil

- Stufenlose Temperatureinstellung
- Temperaturbereich: 0~10°C
- Abtauautomatik
- LED-Innenraumbeleuchtung
- 2 höhenverstellbare Glasablagen
- 2 transparente Gemüseschalen mit Glasabdeckung
- 3 Türablagen mit Käse-/Butterfach
- Inkl. Chrom-Flaschenablage
- Eierablage

Ausstattung Gefrierenteil

- Kennzeichnung
- Temperaturbereich: ≤ -18°C
- Gefriervermögen: 6 kg / 24 h
- Lagerzeit bei Störung: max. 18 h
- Manuelle Abtauung
- 2 Gefrierschubladen
- Eiswürfelschale

Verbrauchsdaten

Energieverbrauch / 24 h: 0,49 kWh
 Energieverbrauch / Jahr¹⁾: 179 kWh

Elektrischer Anschluss

Anschlussspannung: 230 V~
 Anschlussleistung: 140 W

Maße und Gewichte

Geräte-Abmessungen:
 150,0 x 60,0 x 65,0 cm (H x B x T)
 Verpackung:
 156,0 x 67,0 x 62,5 cm (H x B x T)
 Nettogewicht: 55,0 kg
 Bruttogewicht: 59,5 kg



- Art.-Nr. 721 000
EAN 4 004 470 721 003
- Art.-Nr. 721 010
EAN 4 004 470 721 010
- Art.-Nr. 721 070
EAN 4 004 470 721 072

LKW: 112 Stück

- Art.-Nr. 721 040
EAN 4 004 470 721 041
- Art.-Nr. 721 060
EAN 4 004 470 721 065

¹⁾ gem. EU-Datenblatt nach Verordnung (EU) Nr. 1060/2010



Farbvarianten:



Weiß



Silber

A++



Farbvarianten:



Weiß



Silber

A++

16 Kühl-/Gefrierkombination KG 181

Brutto- / Nutzinhalt: 258 / 249 Liter
Nutzinhalt Kühlen / Gefrieren: 179 / 70 Liter
Regelbarer Thermostat
Kühlmittel R600a

Allgemein

- Klimaklasse N/ST (+16 bis +38°C)
- Kompressor-Funktion
- Türanschläge wechselbar
- 2 verstellbare Standfüße (vorne)
- 2 Laufrollen (hinten)
- 43 dBA Betriebsgeräusch

Ausstattung Kühlteil

- Stufenlose Temperatureinstellung
- Temperaturbereich: 0~8°C
- Abtauautomatik
- LED-Innenraumbeleuchtung
- 3 höhenverstellbare Glasablagen
- Transparente Gemüseschale mit Glasabdeckung
- 4 Türablagen
- 2 Eierablagen (für je 6 Eier)

Ausstattung Gefriereteil

- Kennzeichnung
- Temperaturbereich: ≤ -18°C
- Gefriervermögen: 3,5 kg / 24 h
- Lagerzeit bei Störung: max. 15 h
- Manuelle Abtauung
- 3 Gefrierschubladen
- Eiswürfelschale

Verbrauchsdaten

Energieverbrauch / 24 h: 0,528 kWh
 Energieverbrauch / Jahr¹⁾: 192 kWh

Elektrischer Anschluss

Anschlussspannung: 220-240 V~
 Anschlussleistung: 70 W

Maße und Gewichte

Geräte-Abmessungen:
 180,0 x 55,4 x 56,6 cm (H x B x T)
 Verpackung:
 186,0 x 59,5 x 58,0 cm (H x B x T)
 Nettogewicht: 55,0 kg
 Bruttogewicht: 60,0 kg

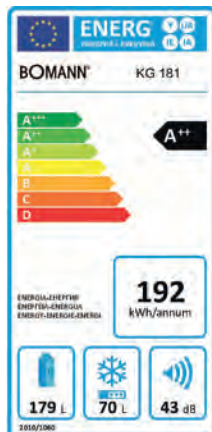

Kühl-/Gefrierkombination KG 180

Brutto- / Nutzinhalt: 218 / 209 Liter
Nutzinhalt Kühlen / Gefrieren: 139 / 70 Liter
Regelbarer Thermostat
Kühlmittel R600a

Allgemein

- Klimaklasse N/ST (+16 bis +38°C)
- Kompressor-Funktion
- Türanschläge wechselbar
- 2 verstellbare Standfüße (vorne)
- 2 Laufrollen (hinten)
- 43 dBA Betriebsgeräusch

Ausstattung Kühlteil

- Stufenlose Temperatureinstellung
- Temperaturbereich: 0~8°C
- Abtauautomatik
- LED-Innenraumbeleuchtung
- 2 höhenverstellbare Glasablagen
- Transparente Gemüseschale mit Glasabdeckung
- 3 Türablagen
- 2 Eierablagen (für je 6 Eier)

Ausstattung Gefriereteil

- Kennzeichnung
- Temperaturbereich: ≤ -18°C
- Gefriervermögen: 3,5 kg / 24 h
- Lagerzeit bei Störung: max. 15 h
- Manuelle Abtauung
- 3 Gefrierschubladen
- Eiswürfelschale

Verbrauchsdaten

Energieverbrauch / 24 h: 0,497 kWh
 Energieverbrauch / Jahr¹⁾: 181 kWh

Elektrischer Anschluss

Anschlussspannung: 220-240 V~
 Anschlussleistung: 70 W

Maße und Gewichte

Geräte-Abmessungen:
 159,3 x 55,4 x 56,6 cm (H x B x T)
 Verpackung:
 166,0 x 60,0 x 58,5 cm (H x B x T)
 Nettogewicht: 52,0 kg
 Bruttogewicht: 56,5 kg

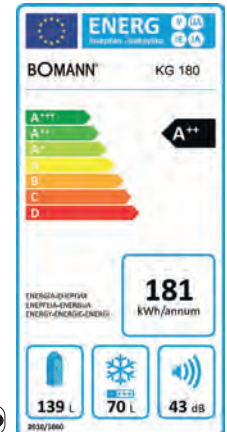

Art.-Nr. 718 100
 EAN 4 004 470 181 005

Container: 100 Stück

Art.-Nr. 718 170
 EAN 4 004 470 181 708

Art.-Nr. 718 000
 EAN 4 004 470 718 003

Container: 107 Stück

Art.-Nr. 718 070
 EAN 4 004 470 718 072

¹⁾ gem. EU-Datenblatt nach Verordnung (EU) Nr. 1060/2010



Farbvarianten:



Weiß



Silber



A++



Farbvarianten:



Weiß



Silber

A+

Kühl-/Gefrierkombination KG 320

Brutto- / Nutzinhalt: 174 / 160 Liter
Nutzinhalt Kühlen / Gefrieren: 112 / 48 Liter
Regelbarer Thermostat
Kühlmittel R600a

Allgemein

- Klimaklasse N/ST (+16 bis +38°C)
- Kompressor-Funktion
- Türanschläge wechselbar
- Verstellbare Standfüße
- 43 dBA Betriebsgeräusch

Ausstattung Kühlteil

- Stufenlose Temperatureinstellung
- Temperaturbereich: 0~8°C
- Abtauautomatik
- Innenraumbelichtung
- 2 höhenverstellbare Glasablagen
- Transparente Gemüseschale mit Glasabdeckung
- 3 Türablagen
- Eierablage

Ausstattung Gefrierteil

- Kennzeichnung
- Temperaturbereich: ≤ -18°C
- Gefriervermögen: 2,5 kg / 24 h
- Lagerzeit bei Störung: max. 12 h
- Manuelle Abtauung
- 3 Gefrierschubladen
- Eiswürfelschale

Verbrauchsdaten

Energieverbrauch / 24 h: 0,44 kWh
 Energieverbrauch / Jahr¹⁾: 160 kWh

Elektrischer Anschluss

Anschlussspannung: 220-240 V~
 Anschlussleistung: 70 W

Maße und Gewichte

Geräte-Abmessungen:
 143,8 x 49,5 x 56,6 cm (H x B x T)
 Verpackung:
 149,0 x 59,5 x 52,0 cm (H x B x T)
 Nettogewicht: 45,0 kg
 Bruttogewicht: 49,0 kg

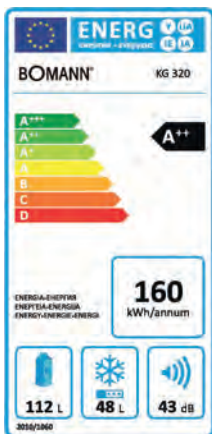

Kühl-/Gefrierkombination KG 319

Brutto- / Nutzinhalt: 174 / 160 Liter
Nutzinhalt Kühlen / Gefrieren: 112 / 48 Liter
Regelbarer Thermostat
Kühlmittel R600a

Allgemein

- Klimaklasse N/ST (+16 bis +38°C)
- Kompressor-Funktion
- Türanschläge wechselbar
- Verstellbare Standfüße
- 43 dBA Betriebsgeräusch

Ausstattung Kühlteil

- Stufenlose Temperatureinstellung
- Temperaturbereich: 0~8°C
- Abtauautomatik
- Innenraumbelichtung
- 2 höhenverstellbare Glasablagen
- Transparente Gemüseschale mit Glasabdeckung
- 3 Türablagen
- Eierablage

Ausstattung Gefrierteil

- Kennzeichnung
- Temperaturbereich: ≤ -18°C
- Gefriervermögen: 2,5 kg / 24 h
- Lagerzeit bei Störung: max. 12 h
- Manuelle Abtauung
- 3 Gefrierschubladen
- Eiswürfelschale

Verbrauchsdaten

Energieverbrauch / 24 h: 0,559 kWh
 Energieverbrauch / Jahr¹⁾: 204 kWh

Elektrischer Anschluss

Anschlussspannung: 220-240 V~
 Anschlussleistung: 90 W

Maße und Gewichte

Geräte-Abmessungen:
 143,8 x 49,5 x 56,6 cm (H x B x T)
 Verpackung:
 149,0 x 59,5 x 52,0 cm (H x B x T)
 Nettogewicht: 45,0 kg
 Bruttogewicht: 49,0 kg

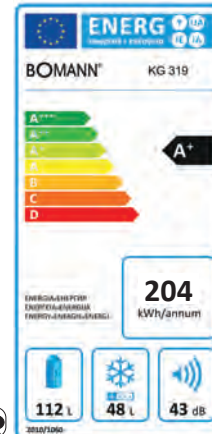

Art.-Nr. 732 000
 EAN 4 004 470 732 009

Container: 140 Stück

Art.-Nr. 732 070
 EAN 4 004 470 732 078

Art.-Nr. 731 900
 EAN 4 004 470 731 903

Container: 140 Stück

Art.-Nr. 731 970
 EAN 4 004 470 731 972

¹⁾ gem. EU-Datenblatt nach Verordnung (EU) Nr. 1060/2010



Farbvarianten:



Weiß



Silber

A++



Farbe:



Weiß

A+

18 Doppeltür-Kühlschrank DT 348

Brutto- / Nutzinhalt: 210 / 207 Liter
Nutzinhalt Kühlen / Gefrieren: 166 / 41 Liter
Regelbarer Thermostat
Kühlmittel R600a

Allgemein

- Klimaklasse N/ST (+16 bis +38°C)
- Kompressor-Funktion
- Türanschläge wechselbar
- 2 verstellbare Standfüße (vorne)
- 40 dBA Betriebsgeräusch

Ausstattung Kühlteil

- Stufenlose Temperatureinstellung
- Temperaturbereich: 0~8°C
- Abtauautomatik
- Innenraumbeleuchtung
- 2 höhenverstellbare Glasablagen
- Transparente Gemüseschale mit Glasabdeckung
- 3 Türablagen
- Eierablage (5 Eier)

Ausstattung Gefrierteil

- Kennzeichnung
- Temperaturbereich: ≤ -18°C
- Gefriervermögen: 2,0 kg / 24 h
- Lagerzeit bei Störung: max. 15 h
- Manuelle Abtauung
- Herausnehmbare Gitterablage
- Eiswürfelschale

Verbrauchsdaten

Energieverbrauch / 24 h: 0,466 kWh
 Energieverbrauch / Jahr¹⁾: 170 kWh

Elektrischer Anschluss

Anschlussspannung:
 220-240 V~ / 50 Hz
 Anschlussleistung: 80 W

Maße und Gewichte

Geräte-Abmessungen:
 143,0 x 55,0 x 55,0 cm (H x B x T)
 Verpackung:
 147,5 x 59,0 x 58,0 cm (H x B x T)
 Nettogewicht: 41,0 kg
 Bruttogewicht: 45,0 kg

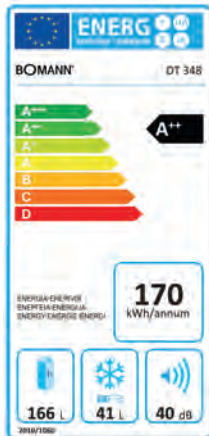

Vollraum-Kühlschrank VS 173.1

Brutto- / Nutzinhalt: 305 / 300 Liter
Regelbarer Thermostat
Kühlmittel R600a

Allgemein

- Klimaklasse N/ST/T (+16 bis +43°C)
- Kompressor-Funktion
- Türanschlag wechselbar
- Verstellbare Standfüße
- Laufrollen
- 43 dBA Betriebsgeräusch

Ausstattung

- Stufenlose Temperatureinstellung
- Temperaturbereich: 0~8°C
- Abtauautomatik
- Innenraumbeleuchtung
- 5 höhenverstellbare Glasablagen
- Transparente Gemüseschale mit Glasabdeckung
- 5 Türablagen
- Flaschenhalterung
- Eierablage

Verbrauchsdaten

Energieverbrauch / 24 h: 0,377 kWh
 Energieverbrauch / Jahr¹⁾: 137 kWh

Elektrischer Anschluss

Anschlussspannung: 220-240 V~
 Anschlussleistung: 80 W

Maße und Gewichte

Geräte-Abmessungen:
 168,7 x 55,4 x 56,0 cm (H x B x T)
 Verpackung:
 174,0 x 60,0 x 58,0 cm (H x B x T)
 Nettogewicht: 46,5 kg
 Bruttogewicht: 51,5 kg

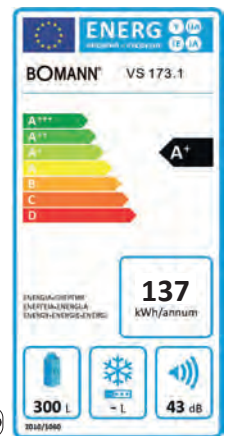

Art.-Nr. 734 800
 EAN 4 004 470 734 805

Container: 144 Stück

Art.-Nr. 734 870
 EAN 4 004 470 734 874

Art.-Nr. 717 300
 EAN 4 004 470 717 303

Container: 106 Stück

¹⁾ gem. EU-Datenblatt nach Verordnung (EU) Nr. 1060/2010



Digitale Temperaturanzeige



Side by Side
mit GS 176

Vollraum-Kühlschrank VS 175

A⁺



Brutto- / Nutzinhalt: 355 / 350 Liter
LED-Display
Regelbarer Thermostat
Kühlmittel R600a

Allgemein

- Klimaklasse N/ST/T (+16 bis +43°C)
- Kompressor-Funktion
- Türanschlag wechselbar
- Verstellbare Standfüße
- Laufrollen
- 43 dBA Betriebsgeräusch

Ausstattung

- Stufenlose Temperatureinstellung
- Temperaturbereich: 0~10°C
- LED-Display für:
 - Betrieb
 - Temperatureinstellung
 - Schnellkühlen
- Schnellkühlfunktion
- Abtauautomatik
- Innenraumbeleuchtung
- 5 höhenverstellbare Glasablagen
- Inkl. Chrom-Flaschenablage
- Transparente Gemüseschale mit Glasabdeckung
- 5 Türablagen
- Eierablage

Verbrauchsdaten

Energieverbrauch / 24 h: 0,392 kWh
 Energieverbrauch / Jahr¹⁾: 143 kWh

Elektrischer Anschluss

Anschlussspannung: 220-240 V~
 Anschlussleistung: 90 W

Maße und Gewichte

Geräte-Abmessungen:
 176,3 x 59,6 x 62,3 cm (H x B x T)
 Verpackung:
 183,0 x 66,0 x 64,0 cm (H x B x T)
 Nettogewicht: 61,0 kg
 Bruttogewicht: 67,0 kg

Farbe:



Weiß

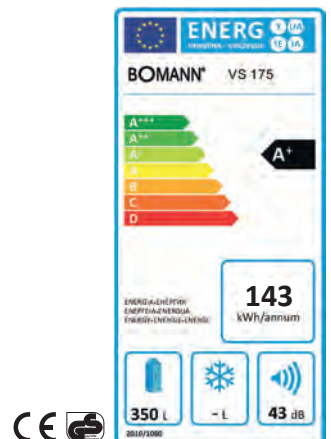

Art.-Nr. 717 500
 EAN 4 004 470 717 501

Container: 73 Stück

¹⁾ gem. EU-Datenblatt nach Verordnung (EU) Nr. 1060/2010



Farbe:

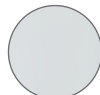

Weiß

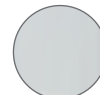

Weiß



Silber

Farbvarianten:

A++

A++

20 Vollraum-Kühlschrank VS 2171

Brutto- / Nutzinhalt: 236 / 235 Liter
Regelbarer Thermostat
Kühlmittel R600a

Allgemein

- Klimaklasse N/SN/ST (+10 bis +38°C)
- Kompressor-Funktion
- Türanschlag wechselbar
- Verstellbare Standfüße
- Laufrollen
- 40 dBA Betriebsgeräusch

Ausstattung

- Stufenlose Temperatureinstellung
- Temperaturbereich: 0~8°C
- Abtauautomatik
- Innenraumbeleuchtung
- 4 höhenverstellbare Glasablagen
- Transparente Gemüseschale mit Glasabdeckung
- 4 Türablagen
- Eierablage

Verbrauchsdaten

Energieverbrauch / 24 h: 0,255 kWh
 Energieverbrauch / Jahr¹⁾: 93 kWh

Elektrischer Anschluss

Anschlussspannung:
 220-240 V~ / 50 Hz
 Anschlussleistung: 50 W

Maße und Gewichte

Geräte-Abmessungen:
 142,0 x 55,0 x 55,0 cm (H x B x T)
 Verpackung:
 147,0 x 58,0 x 58,0 cm (H x B x T)
 Nettogewicht: 41,0 kg
 Bruttogewicht: 46,0 kg



Art.-Nr. 721 710
 EAN 4 004 470 721 713

Container: 144 Stück

¹⁾ gem. EU-Datenblatt nach Verordnung (EU) Nr. 1060/2010

Vollraum-Kühlschrank VS 198

Brutto- / Nutzinhalt: 132 / 130 Liter
Regelbarer Thermostat
Kühlmittel R600a

Allgemein

- Klimaklasse N/T (+16 bis +43°C)
- Kompressor-Funktion
- Türanschlag wechselbar
- Verstellbare Standfüße
- 43 dBA Betriebsgeräusch

Ausstattung

- Stufenlose Temperatureinstellung
- Temperaturbereich: 0~8°C
- Abtauautomatik
- Innenraumbeleuchtung
- 3 höhenverstellbare Glasablagen
- Transparente Gemüseschale mit Glasabdeckung
- 3 Türablagen
- Eierablage

Verbrauchsdaten

Energieverbrauch / 24 h: 0,254 kWh
 Energieverbrauch / Jahr¹⁾: 92 kWh

Elektrischer Anschluss

Anschlussspannung: 220-240 V~
 Anschlussleistung: 70 W

Maße und Gewichte

Geräte-Abmessungen:
 84,5 x 54,5 x 57,0 cm (H x B x T)
 Verpackung:
 89,5 x 59,0 x 58,0 cm (H x B x T)
 Nettogewicht: 31,0 kg
 Bruttogewicht: 33,5 kg

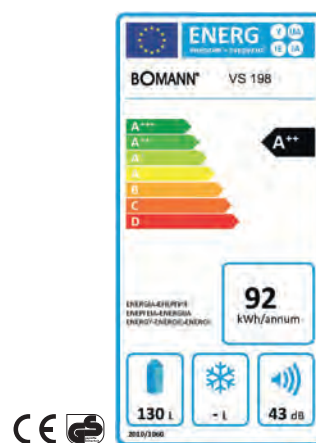

Art.-Nr. 719 800
 EAN 4 004 470 719 802

Container: 238 Stück

Art.-Nr. 719 870
 EAN 4 004 470 719 871



A+

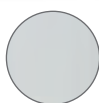

Farbe: Weiß

Vollraum-Kühlschrank VS 164.1

Brutto- / Nutzinhalt: 104 / 102 Liter
Regelbarer Thermostat
Kühlmittel R600a

Allgemein

- Klimaklasse N/ST (+16 bis +38°C)
- Kompressor-Funktion
- Türanschlag wechselbar
- Verstellbare Standfüße
- 43 dBA Betriebsgeräusch

Ausstattung

- Stufenlose Temperatureinstellung
- Temperaturbereich: 0~8°C
- Abtauautomatik
- Innenraumbeleuchtung
- 2 höhenverstellbare Glasablagen
- Transparente Gemüseschale mit Glasabdeckung
- 3 Türablagen
- Eierablage

Verbrauchsdaten

Energieverbrauch / 24 h: 0,309 kWh
 Energieverbrauch / Jahr¹⁾: 113 kWh

Elektrischer Anschluss

Anschlussspannung: 220-240 V~
 Anschlussleistung: 80 W

Maße und Gewichte

Geräte-Abmessungen:
 84,7 x 49,4 x 49,4 cm (H x B x T)
 Verpackung:
 89,0 x 54,0 x 52,5 cm (H x B x T)
 Nettogewicht: 24,0 kg
 Bruttogewicht: 26,0 kg



A+

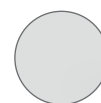

Farbe: Weiß

Vollraum-Kühlschrank VS 2262

Brutto- / Nutzinhalt: 90 / 87 Liter
Regelbarer Thermostat
Kühlmittel R600a

Allgemein

- Klimaklasse N/ST (+16 bis +38°C)
- Kompressor-Funktion
- Türanschlag wechselbar
- Verstellbare Standfüße
- 39 dBA Betriebsgeräusch

Ausstattung

- Stufenlose Temperatureinstellung
- Temperaturbereich: 0~10°C
- Abtauautomatik
- Innenraumbeleuchtung
- 2 höhenverstellbare Glasablagen
- Transparente Gemüseschale mit Glasabdeckung
- 2 Türablagen

Verbrauchsdaten

Energieverbrauch / 24 h: 0,298 kWh
 Energieverbrauch / Jahr¹⁾: 109 kWh

Elektrischer Anschluss

Anschlussspannung:
 220-240 V~ / 50 Hz
 Anschlussleistung: 55 W

Maße und Gewichte

Geräte-Abmessungen:
 85,3 x 47,4 x 44,6 cm (H x B x T)
 Verpackung:
 88,9 x 49,9 x 46,4 cm (H x B x T)
 Nettogewicht: 22,0 kg
 Bruttogewicht: 24,0 kg

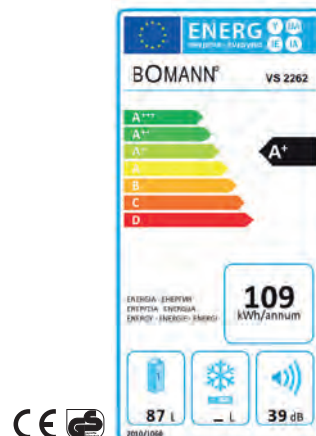
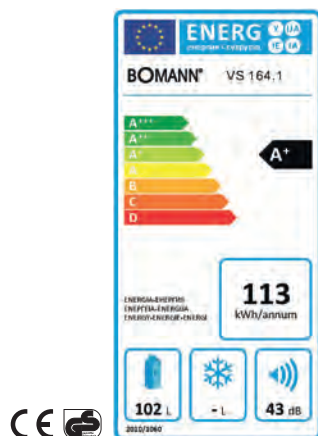

Art.-Nr. 716 400
 EAN 4 004 470 716 405

Container: 264 Stück



Art.-Nr. 722 620
 EAN 4 004 470 722 628

Container: 346 Stück

¹⁾ gem. EU-Datenblatt nach Verordnung (EU) Nr. 1060/2010



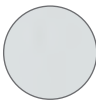

A⁺

Farbvarianten:  Weiß  Silber

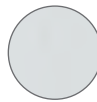

A⁺⁺⁺

Farbvarianten:  Weiß  Silber

22 Kühlschranks KS 2261

Brutto- / Nutzinhalt: 87 / 84 Liter
Nutzinhalt Kühlen / Eisfach: 74 / 10 Liter
Regelbarer Thermostat
Kühlmittel R600a

Allgemein

- Klimaklasse N/ST (+16 bis +38°C)
- Kompressor-Funktion
- Türanschlag wechselbar
- Verstellbare Standfüße
- 39 dBA Betriebsgeräusch

Ausstattung Kühlteil

- Stufenlose Temperatureinstellung
- Temperaturbereich: 0~10°C
- Manuelle Abtauung
- Innenraumbeleuchtung
- Höhenverstellbare Glasablage
- Transparente Gemüseschale mit Glasabdeckung
- 2 Türablagen

Ausstattung Eisfach

- Manuelle Abtauung
- Eiswürfelschale

Verbrauchsdaten

Energieverbrauch / 24 h: 0,298 kWh
 Energieverbrauch / Jahr¹⁾: 109 kWh

Elektrischer Anschluss

Anschlussspannung: 220-240 V~ / 50 Hz
 Anschlussleistung: 58 W

Maße und Gewichte

Geräte-Abmessungen: 85,3 x 47,4 x 44,6 cm (H x B x T)
 Verpackung: 88,9 x 49,9 x 46,4 cm (H x B x T)
 Nettogewicht: 22,0 kg
 Bruttogewicht: 24,0 kg



Art.-Nr. 722 610
 EAN 4 004 470 722 611

Container: 346 Stück

Art.-Nr. 722 617
 EAN 4 004 470 722 673

Kühlschranks KS 2197

Brutto- / Nutzinhalt: 120 / 118 Liter
Nutzinhalt Kühlen / Gefrieren: 104 / 14 Liter
Regelbarer Thermostat
Kühlmittel R600a

Allgemein

- Klimaklasse N/ST/T (+16 bis +43°C)
- Kompressor-Funktion
- Türanschläge wechselbar
- Verstellbare Standfüße
- 41 dBA Betriebsgeräusch

Ausstattung Kühlteil

- Stufenlose Temperatureinstellung
- Temperaturbereich: 0~8°C
- Abtauautomatik
- Innenraumbeleuchtung
- 2 höhenverstellbare Glasablagen
- Transparente Gemüseschale mit Glasabdeckung
- 3 Türablagen
- Eierablage

Ausstattung Gefrierenteil

-  Kennzeichnung
- Temperaturbereich: ≤ -18°C
- Gefriervermögen: 2,0 kg / 24 h
- Lagerzeit bei Störung: max. 12 h
- Manuelle Abtauung
- Eiswürfelschale

Verbrauchsdaten

Energieverbrauch / 24 h: 0,255 kWh
 Energieverbrauch / Jahr¹⁾: 93 kWh

Elektrischer Anschluss

Anschlussspannung: 220-240 V~
 Anschlussleistung: 75 W

Maße und Gewichte

Geräte-Abmessungen: 84,5 x 54,5 x 57,0 cm (H x B x T)
 Verpackung: 88,8 x 57,3 x 59,3 cm (H x B x T)
 Nettogewicht: 32,0 kg
 Bruttogewicht: 34,5,0 kg



Art.-Nr. 721 970
 EAN 4 004 470 721 977

Container: 238 Stück

Art.-Nr. 721 977
 EAN 4 004 470 721 928

¹⁾ gem. EU-Datenblatt nach Verordnung (EU) Nr. 1060/2010

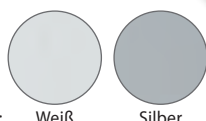

A++

Farbvarianten: Weiß Silber

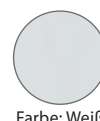

A+

Farbe: Weiß

Kühlschrank KS 197

Brutto- / Nutzinhalt: 120 / 118 Liter
Nutzinhalt Kühlen / Gefrieren: 104 / 14 Liter
Regelbarer Thermostat
Kühlmittel R600a

Allgemein

- Klimaklasse N/ST (+16 bis +38°C)
- Kompressor-Funktion
- Türansläge wechselbar
- Verstellbare Standfüße
- 43 dBA Betriebsgeräusch

Ausstattung Kühlteil

- Stufenlose Temperatureinstellung
- Temperaturbereich: 0~8°C
- Abtauautomatik
- Innenraumbelichtung
- 2 höhenverstellbare Glasablagen
- Transparente Gemüseschale mit Glasabdeckung
- 3 Türablagen
- Eierablage

Ausstattung Gefrierfach

- Kennzeichnung
- Temperaturbereich: ≤ -18°C
- Gefriervermögen: 2 kg / 24 h
- Lagerzeit bei Störung: max. 10 h
- Manuelle Abtauung
- Eiswürfelschale

Verbrauchsdaten

Energieverbrauch / 24 h: 0,377 kWh
 Energieverbrauch / Jahr¹⁾: 137 kWh

Elektrischer Anschluss

Anschlussspannung: 220-240 V~
 Anschlussleistung: 75 W

Maße und Gewichte

Geräte-Abmessungen:
 84,5 x 54,5 x 57,0 cm (H x B x T)
 Verpackung:
 89,5 x 59,5 x 58,0 cm (H x B x T)
 Nettogewicht: 32,0 kg
 Bruttogewicht: 34,5 kg

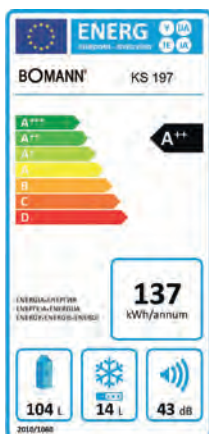

Kühlschrank KS 163.1

Brutto- / Nutzinhalt: 98 / 96 Liter
Nutzinhalt Kühlen / Gefrieren: 86 / 10 Liter
Regelbarer Thermostat
Kühlmittel R600a

Allgemein

- Klimaklasse N/ST (+16 bis +38°C)
- Kompressor-Funktion
- Türansläge wechselbar
- Verstellbare Standfüße
- 43 dBA Betriebsgeräusch

Ausstattung Kühlteil

- Stufenlose Temperatureinstellung
- Temperaturbereich: 0~8°C
- Abtauautomatik
- Innenraumbelichtung
- Höhenverstellbare Glasablage
- Transparente Gemüseschale mit Glasabdeckung
- 3 Türablagen
- Eierablage

Ausstattung Gefrierfach

- Kennzeichnung
- Temperaturbereich: ≤ -18°C
- Gefriervermögen: 2 kg / 24 h
- Lagerzeit bei Störung: max. 10 h
- Manuelle Abtauung
- Eiswürfelschale

Verbrauchsdaten

Energieverbrauch / 24 h: 0,452 kWh
 Energieverbrauch / Jahr¹⁾: 165 kWh

Elektrischer Anschluss

Anschlussspannung: 220-240 V~
 Anschlussleistung: 90 W

Maße und Gewichte

Geräte-Abmessungen:
 84,7 x 49,4 x 49,4 cm (H x B x T)
 Verpackung:
 88,5 x 53,5 x 53,0 cm (H x B x T)
 Nettogewicht: 28,0 kg
 Bruttogewicht: 30,0 kg

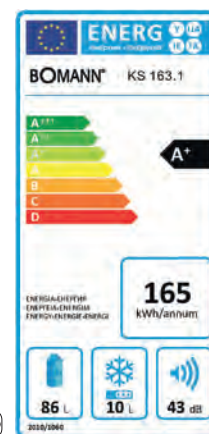

Art.-Nr. 719 700
 EAN 4 004 470 719 703

Container: 238 Stück

Art.-Nr. 719 770
 EAN 4 004 470 719 772

Art.-Nr. 716 300
 EAN 4 004 470 716 306

Container: 264 Stück

¹⁾ gem. EU-Datenblatt nach Verordnung (EU) Nr. 1060/2010



A

Farbe: Schwarz



B

Farbe: Schwarz

Weinkühler KSW 344

Flaschenkapazität 16 à 0,75 Liter
Nutzhalt 46 Liter
Bedienfeld mit LED-Display, blau beleuchtet
Elektronische Temperatursteuerung und -einstellung
Umweltfreundlich, ohne Kühlmittel

Allgemein

- Weintemperierschrank
- Thermoelektrische Kühlung
- Klimaklasse N (+16 bis +32°C)
- Geräuscharm 43 dBA, keine Vibration
- Kein Kompressor

Ausstattung

- Digitale Temperatureinstellung und -anzeige, blau beleuchtet
- Regelbarer Temperaturbereich: +11 bis +18°C (max. 14°C unter Umgebungstemperatur)
- LED-Innenraumbeleuchtung, separat schaltbar
- 3 herausnehmbare Chromablagen (ca. B 35,0 x T 26,5 cm)
- Doppelglastür mit integriertem Türgriff
- Gehäusefarbe: schwarz, Türrahmen: silber
- Verstellbare Standfüße

Verbrauchsdaten

Energieverbrauch / 24 h: 0,36 kWh
 Energieverbrauch / Jahr¹⁾: 131 kWh

Elektrischer Anschluss

Spannungsversorgung: 230 V~
 Leistungsaufnahme: 70 W

Maße und Gewichte

Geräte-Abmessungen: 52,0 x 42,0 x 48,0 cm (H x B x T)
 Verpackung: 58,5 x 54,5 x 48,0 cm (H x B x T)
 Nettogewicht: 13,8 kg
 Bruttogewicht: 16,5 kg

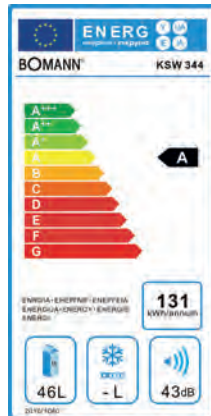

Weinkühler KSW 345

Flaschenkapazität 18 à 0,75 Liter
Nutzhalt 54 Liter
Bedienfeld mit LED-Display, blau beleuchtet
Elektronische Temperatursteuerung und -einstellung
Umweltfreundlich, ohne Kühlmittel

Allgemein

- Weintemperierschrank
- Thermoelektrische Kühlung
- Klimaklasse N (+16 bis +32°C)
- Geräuscharm 39 dBA, keine Vibration
- Kein Kompressor

Ausstattung

- Digitale Temperatureinstellung und -anzeige, blau beleuchtet
- Regelbarer Temperaturbereich: +11 bis +18°C (max. 14°C unter Umgebungstemperatur)
- LED-Innenraumbeleuchtung, separat schaltbar
- 5 herausnehmbare Chromablagen (ca. B 27,5 x T 26,5 cm)
- Doppelglastür mit integriertem Türgriff
- Gehäusefarbe: schwarz, Türrahmen: silber
- Verstellbare Standfüße

Verbrauchsdaten

Energieverbrauch / 24 h: 0,517 kWh
 Energieverbrauch / Jahr¹⁾: 189 kWh

Elektrischer Anschluss

Spannungsversorgung: 230 V~
 Leistungsaufnahme: 70 W

Maße und Gewichte

Geräte-Abmessungen: 63,6 x 34,5 x 51,5 cm (H x B x T)
 Verpackung: 70,0 x 57,5 x 41,0 cm (H x B x T)
 Nettogewicht: 15,1 kg
 Bruttogewicht: 18,7 kg

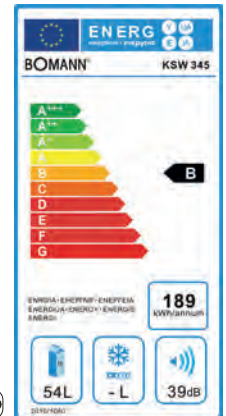

Art.-Nr. 734 400
 EAN 4 004 470 734 409

Container: 450 Stück

Art.-Nr. 734 500
 EAN 4 004 470 734 508

Container: 433 Stück

¹⁾ gem. EU-Datenblatt nach Verordnung (EU) Nr. 1060/2010



Glastür-Kühlschrank KSG 235

Brutto- / Nutzinhalt: 252 / 247 Liter
Regelbarer Thermostat
Kühlmittel R600a
Für den gewerblichen Gebrauch
Gleichmäßige Kühlung

Allgemein

- Klimaklasse 0, 1, 2, 3, 4, 6 (+16 bis +30°C)
- Kompressor-Funktion
- Türanschlag wechselbar
- Doppelglastür mit Kunststoffrahmen und Aluminiumgriff
- 2 verstellbare Standfüße
- 2 Laufrollen
- 40 dBA Betriebsgeräusch

Ausstattung

- Stufenlose Temperatureinstellung
- Temperaturbereich: 3~10°C
- Abtauautomatik
- LED-Innenraumbeleuchtung
- 5 Gitterablagen

Verbrauchsdaten

Energieverbrauch / 24 h: 0,58 kWh
 Energieverbrauch / Jahr: 212 kWh

Elektrischer Anschluss

Anschlussspannung: 220-240 V~
 Anschlussleistung: 100 W

Maße und Gewichte

Geräte-Abmessungen:
 142,0 x 55,0 x 57,5 cm (H x B x T)
 Verpackung: 147,1 x 57,8 x 61,8 cm (H x B x T)
 Nettogewicht: 46,0 kg
 Bruttogewicht: 50,0 kg

Minibar KSG 236

Nutzinhalt: 32 Liter
LED-Innenraumbeleuchtung
Elektronische Temperatursteuerung
Für den gewerblichen Gebrauch
Umweltfreundlich, ohne Kühlmittel

Allgemein

- Thermoelektrische Kühlung
- Klimaklasse N (+16 bis +32°C)
- Keine Vibration
- Kein Kompressor
- Türanschlag wechselbar

Ausstattung

- Regelbarer Temperaturbereich: +12 bis +18°C, (max. 25°C unter Umgebungstemperatur)
- LED-Innenraumbeleuchtung, separat schaltbar
- 2 höhenverstellbare transparente Kunststoffablagen
- Integrierter Türgriff
- Verstellbare Standfüße

Verbrauchsdaten

Energieverbrauch / 24 h: 0,496 kWh
 Energieverbrauch / Jahr: 181 kWh

Elektrischer Anschluss

Anschlussspannung: 220-240 V~ / 50/60 Hz
 Anschlussleistung: 70 W

Maße und Gewichte

Geräte-Abmessungen:
 54,6 x 40,2 x 44,5 cm (H x B x T)
 Verpackung: 59,0 x 45,5 x 49,5 cm (H x B x T)
 Nettogewicht: 12,0 kg
 Bruttogewicht: 13,6 kg



Art.-Nr. 723 510
 EAN 4 004 470 723 519
 Container: 130 Stück

Art.-Nr. 723 610
 EAN 4 004 470 723 618
 Container: 488 Stück



Side by Side
mit VS 175



Digitale Temperaturanzeige



Gefrierschrank GS 176



Brutto- / Nutzinhalt: 234 / 230 Liter
LED-Display
Regelbarer Thermostat
Kühlmittel R600a

Allgemein

- Klimaklasse N/T (+16 bis +43°C)
- Kompressor-Funktion
- Türanschlag wechselbar
- Verstellbare Standfüße
- Laufrollen
- 45 dBA Betriebsgeräusch

Ausstattung

- Kennzeichnung
- Stufenlose Temperatureinstellung
- Temperaturbereich: ≤ -18°C
- LED-Display für:
 - Betrieb
 - Temperatureinstellung
 - Schnellgefrieren
 - Störung
- Schnellgefrierfunktion
- Gefriervermögen: 20 kg / 24 h
- Lagerzeit bei Störung: max. 10 h
- Abtauautomatik, No Frost
- 8 Gefrierschubladen
- Eiswürfelschale

Verbrauchsdaten

Energieverbrauch / 24 h: 0,80 kWh
 Energieverbrauch / Jahr¹⁾: 292 kWh

Elektrischer Anschluss

- Anschlussspannung: 220-240 V~
- Anschlussleistung: 105 W

Maße und Gewichte

Geräte-Abmessungen:
 176,3 x 59,6 x 62,3 cm (H x B x T)
 Verpackung:
 183,0 x 64,2 x 66,5 cm (H x B x T)
 Nettogewicht: 65,0 kg
 Bruttogewicht: 71,0 kg

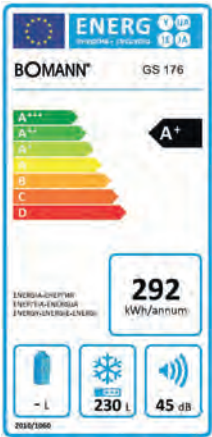

Art.-Nr. 717 600
EAN 4 004 470 717 600

Container: 73 Stück

¹⁾ gem. EU-Datenblatt nach Verordnung (EU) Nr. 1060/2010



Gefrierschrank GS 184

Brutto- / Nutzinhalt: 213 / 183 Liter
3 Kontrollanzeigen
Regelbarer Thermostat
Kühlmittel R600a

Allgemein

- Klimaklasse N/ST/T (+16 bis +43°C)
- Kompressor-Funktion
- Türanschlag wechselbar
- 2 verstellbare Standfüße (vorne)
- 2 Laufrollen (hinten)
- 45 dBA Betriebsgeräusch

Ausstattung

- Kennzeichnung
- Stufenlose Temperatureinstellung
- Temperaturbereich: ≤ -18°C
- Bedienfeld:
 - Regelbarer Thermostat
 - Funktionstaste Schnellgefrieren (Super Freeze)
 - Funktionstaste Alarm
 - Kontrollanzeigen für Betrieb, Super Freeze, Alarm (Störung)
- Akustisches Signal bei Störung
- Gefriervermögen: 15 kg / 24 h
- Lagerzeit bei Störung: max. 12 h
- Abtauautomatik, No Frost
- 5 Gefrierschubladen
- Gefrierfachklappe
- Eiswürfelschale

Verbrauchsdaten

Energieverbrauch / 24 h: 0,712 kWh
 Energieverbrauch / Jahr¹⁾: 260 kWh

Elektrischer Anschluss

Anschlussspannung: 220-240 V~
 Anschlussleistung: 100 W

Maße und Gewichte

Geräte-Abmessungen:
 168,7 x 55,4 x 55,1 cm (H x B x T)
 Verpackung:
 169,0 x 56,0 x 56,0 cm (H x B x T)
 Nettogewicht: 53,0 kg
 Bruttogewicht: 57,0 kg

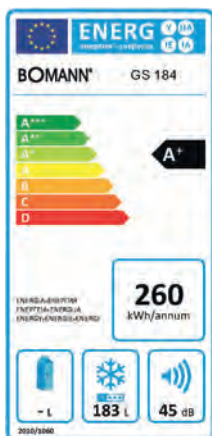

Gefrierschrank GS 2181

Brutto- / Nutzinhalt: 170 / 157 Liter
Regelbarer Thermostat
Kühlmittel R600a

Allgemein

- Klimaklasse N/SN/ST/T (+10 bis +43°C)
- Kompressor-Funktion
- Türanschlag wechselbar
- Verstellbare Standfüße
- 42 dBA Betriebsgeräusch

Ausstattung

- Kennzeichnung
- Stufenlose Temperatureinstellung
- Temperaturbereich: ≤ -18°C
- Gefriervermögen: 10 kg / 24 h
- Lagerzeit bei Störung: max. 15 h
- Manuelle Abtauung
- 3 Gefrierschubladen
- 2 Gefrierfachklappen
- Eiswürfelschale

Verbrauchsdaten

Energieverbrauch / 24 h: 0,47 kWh
 Energieverbrauch / Jahr¹⁾: 172 kWh

Elektrischer Anschluss

Anschlussspannung: 220-240 V~
 Anschlussleistung: 70 W

Maße und Gewichte

Geräte-Abmessungen:
 142,0 x 55,0 x 55,0 cm (H x B x T)
 Verpackung:
 147,0 x 58,0 x 58,0 cm (H x B x T)
 Nettogewicht: 46,0 kg
 Bruttogewicht: 50,0 kg

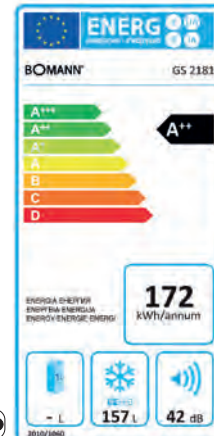

Art.-Nr. 718 400
 EAN 4 004 470 718 409

Container: 106 Stück

Art.-Nr. 721 810
 EAN 4 004 470 721 812

Container: 144 Stück

¹⁾ gem. EU-Datenblatt nach Verordnung (EU) Nr. 1060/2010



Gefrierschrank GS 199

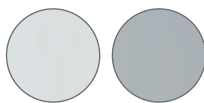

Farbvarianten: Weiß Silber

Brutto- / Nutzinhalt: 88 / 80 Liter
Regelbarer Thermostat
Kühlmittel R600a

Allgemein

- Klimaklasse N/T (+16 bis +43°C)
- Kompressor-Funktion
- Türanschlag wechselbar
- Verstellbare Standfüße
- 43 dBA Betriebsgeräusch

Ausstattung

- Kennzeichnung
- Stufenlose Temperatureinstellung
- Temperaturbereich: ≤ -18°C
- Gefriervermögen: 6 kg / 24 h
- Lagerzeit bei Störung: max. 12 h
- Manuelle Abtauung
- 4 Gefrierschubladen
- Eiswürfelschale

Verbrauchsdaten

Energieverbrauch / 24 h: 0,385 kWh
 Energieverbrauch / Jahr¹⁾: 140 kWh

Elektrischer Anschluss

Anschlussspannung: 220-240 V~
 Anschlussleistung: 70 W

Maße und Gewichte

Geräte-Abmessungen: 84,5 x 54,5 x 57,0 cm (H x B x T)
 Verpackung: 89,0 x 59,5 x 57,0 cm (H x B x T)
 Nettogewicht: 32,0 kg
 Bruttogewicht: 34,5 kg

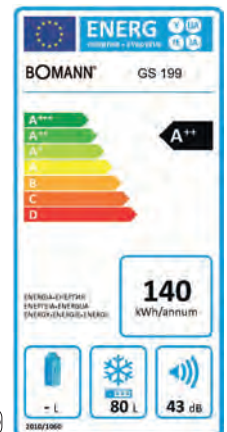

Art.-Nr. 719 900
 EAN 4 004 470 719 901

Art.-Nr. 719 970
 EAN 4 004 470 719 970

Container: 238 Stück

¹⁾ gem. EU-Datenblatt nach Verordnung (EU) Nr. 1060/2010



Farbe:



Weiß



Farbe:



Weiß

A++

Gefrierschrank GS 195

Brutto- / Nutzinhalt: 71 / 65 Liter
Regelbarer Thermostat
Kühlmittel R600a

Allgemein

- Klimaklasse N/T (+16 bis +43°C)
- Kompressor-Funktion
- Türanschlag wechselbar
- Verstellbare Standfüße
- 43 dBA Betriebsgeräusch

Ausstattung

- Kennzeichnung
- Stufenlose Temperatureinstellung
- Temperaturbereich: ≤ -18°C
- Gefriervermögen: 3,5 kg / 24 h
- Lagerzeit bei Störung: max. 15 h
- Manuelle Abtauerung
- 2 Gefrierschubladen
- 1 Gefrierfachklappe
- Eiswürfelschale

Verbrauchsdaten

Energieverbrauch / 24 h: 0,366 kWh
 Energieverbrauch / Jahr¹⁾: 133 kWh

Elektrischer Anschluss

Anschlussspannung: 220-240 V~
 Anschlussleistung: 70 W

Maße und Gewichte

Geräte-Abmessungen:
 84,7 x 49,4 x 49,4 cm (H x B x T)
 Verpackung:
 89,0 x 54,0 x 53,0 cm (H x B x T)
 Nettogewicht: 27,0 kg
 Bruttogewicht: 29,0 kg

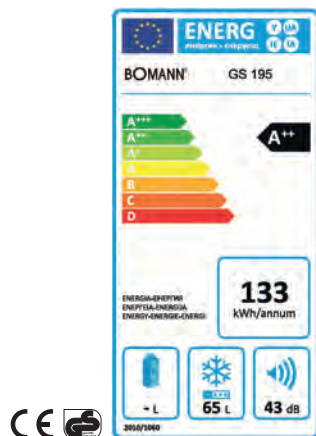

A+

Gefrierschrank GS 165.1

Brutto- / Nutzinhalt: 71 / 65 Liter
Regelbarer Thermostat
Kühlmittel R600a

Allgemein

- Klimaklasse N/ST (+16 bis +38°C)
- Kompressor-Funktion
- Türanschlag wechselbar
- Verstellbare Standfüße
- 43 dBA Betriebsgeräusch

Ausstattung

- Kennzeichnung
- Stufenlose Temperatureinstellung
- Temperaturbereich: ≤ -18°C
- Gefriervermögen: 3,5 kg / 24 h
- Lagerzeit bei Störung: max. 15 h
- Manuelle Abtauerung
- 2 Gefrierschubladen
- 1 Gefrierfachklappe
- Eiswürfelschale

Verbrauchsdaten

Energieverbrauch / 24 h: 0,455 kWh
 Energieverbrauch / Jahr¹⁾: 166 kWh

Elektrischer Anschluss

Anschlussspannung: 220-240 V~
 Anschlussleistung: 90 W

Maße und Gewichte

Geräte-Abmessungen:
 84,7 x 49,4 x 49,4 cm (H x B x T)
 Verpackung:
 89,0 x 53,5 x 53,0 cm (H x B x T)
 Nettogewicht: 27,0 kg
 Bruttogewicht: 29,0 kg

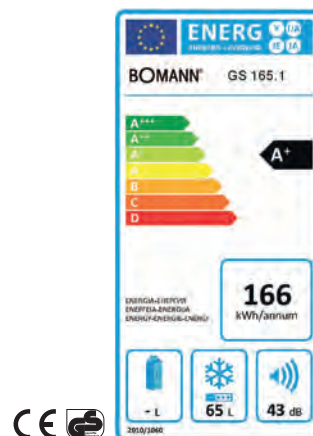

Art.-Nr. 719 500
 EAN 4 004 470 719 505

Container: 264 Stück

¹⁾ gem. EU-Datenblatt nach Verordnung (EU) Nr. 1060/2010

Art.-Nr. 716 500
 EAN 4 004 470 716 504

Container: 264 Stück

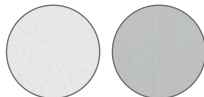

Farbvarianten: Weiß Silber

A++



Farbvarianten: Weiß Silber

A++

Kühlbox KB 389

Brutto- / Nutzinhalt: 43 / 42 Liter
Nutzinhalt Kühlen / Frosterfach: 36 / 6 Liter
Regelbarer Thermostat
Kühlmittel R600a

Allgemein

- Klimaklasse N/T (+16 bis +43°C)
- Kompressor-Funktion
- Türanschlag wechselbar
- Verstellbare Standfüße
- 43 dBA Betriebsgeräusch

Ausstattung

- Stufenlose Temperatureinstellung
- Temperaturbereich: 0~8°C
- Manuelle Abtauerung
- Herausnehmbare Gitterablage
- 6 Liter Frosterfach
- Wasserauffangschale
- Eiswürfelschale

Verbrauchsdaten

Energieverbrauch / 24 h: 0,232 kWh
 Energieverbrauch / Jahr¹⁾: 84 kWh

Elektrischer Anschluss

Anschlussspannung: 220-240 V~
 Anschlussleistung: 70 W

Maße und Gewichte

Geräte-Abmessungen:
 51,0 x 43,9 x 47,0 cm (H x B x T)
 Verpackung:
 53,5 x 50,0 x 46,5 cm (H x B x T)
 Nettogewicht: 14,0 kg
 Bruttogewicht: 16,4 kg

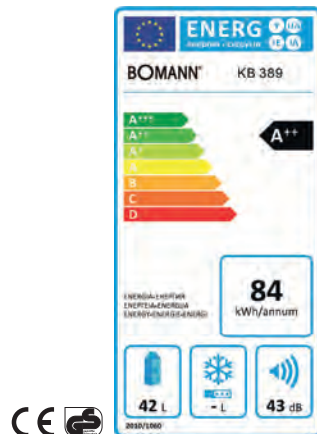

Gefrierbox GB 388

Brutto- / Nutzinhalt: 32 / 30 Liter
Regelbarer Thermostat
Kühlmittel R600a

Allgemein

- Klimaklasse N/T (+16 bis +43°C)
- Kompressor-Funktion
- Türanschlag wechselbar
- Verstellbare Standfüße
- 40 dBA Betriebsgeräusch

Ausstattung

- Kennzeichnung
- Stufenlose Temperatureinstellung
- Temperaturbereich: ≤ -18°C
- Gefriervermögen: 3 kg / 24 h
- Lagerzeit bei Störung: max. 12 h
- Manuelle Abtauerung
- Eiswürfelschale

Verbrauchsdaten

Energieverbrauch / 24 h: 0,322 kWh
 Energieverbrauch / Jahr¹⁾: 117 kWh

Elektrischer Anschluss

Anschlussspannung: 220-240 V~
 Anschlussleistung: 70 W

Maße und Gewichte

Geräte-Abmessungen:
 51,0 x 43,9 x 47,0 cm (H x B x T)
 Verpackung:
 55,0 x 50,0 x 46,5 cm (H x B x T)
 Nettogewicht: 16,0 kg
 Bruttogewicht: 18,4 kg

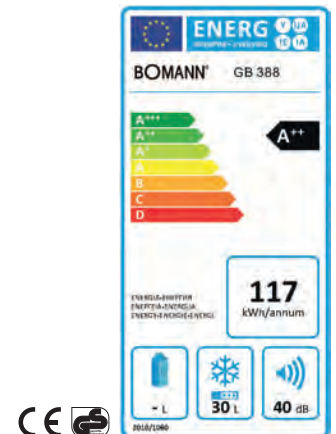

Art.-Nr. 738 900
 EAN 4 004 470 738 902

Container: 569 Stück

Art.-Nr. 738 970
 EAN 4 004 470 738 971

Art.-Nr. 738 800
 EAN 4 004 470 738 803

Container: 569 Stück

Art.-Nr. 738 870
 EAN 4 004 470 738 872

¹⁾ gem. EU-Datenblatt nach Verordnung (EU) Nr. 1060/2010



Gefriertruhe GT 359

31

Nutzzinhalt: 251 Liter
Betriebsanzeige
Regelbarer Thermostat
Kühlmittel R600a

Allgemein

- Klimaklasse N/SN/ST/T (+10 bis +43°C)
- Kompressor-Funktion
- 41 dBA Betriebsgeräusch
- 2 verstellbare Standfüße
- 2 Laufrollen

Ausstattung

- Kennzeichnung
- Stufenlose Temperatureinstellung
- Temperaturbereich: ≤ -18°C
- Gefriervermögen: 11 kg / 24 h
- Lagerzeit bei Störung: max. 18 h
- Manuelle Abtauung
- Herausnehmbarer Gefrierkorb (50,5 x 18,0 cm)
- Eisschaber

Verbrauchsdaten

Energieverbrauch / 24 h: 0,35 kWh
 Energieverbrauch / Jahr¹⁾: 129 kWh

Elektrischer Anschluss

Anschlussspannung: 220-240 V~
 Anschlussleistung: 49 W

Maße und Gewichte

Geräte-Abmessungen:
 85,0 x 111,5 x 69,6 cm (H x B x T)
 Verpackung:
 86,5 x 115,5 x 76,0 cm (H x B x T)
 Nettogewicht: 46,0 kg
 Bruttogewicht: 51,0 kg



Farbe:



Weiß



Art.-Nr. 735 900
EAN 4 004 470 735 901

Container: 90 Stück

¹⁾ gem. EU-Datenblatt nach Verordnung (EU) Nr. 1060/2010

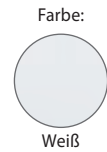
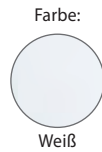

A++

A++

Gefriertruhe GT 358

Nutzzinhalt: 200 Liter
Betriebsanzeige
Regelbarer Thermostat
Kühlmittel R600a

Allgemein

- Klimaklasse N/ST/T (+16 bis +43°C)
- Kompressor-Funktion
- 42 dBA Betriebsgeräusch
- 2 verstellbare Standfüße
- 2 Laufrollen

Ausstattung

- Kennzeichnung
- Stufenlose Temperatureinstellung
- Temperaturbereich: ≤ -18°C
- Gefriervermögen: 9 kg / 24 h
- Lagerzeit bei Störung: max. 15 h
- Manuelle Abtauung
- Herausnehmbarer Gefrierkorb (50,0 x 18,0 x 20,0 cm)
- Eisschaber

Verbrauchsdaten

Energieverbrauch / 24 h: 0,47 kWh
 Energieverbrauch / Jahr¹⁾: 172 kWh

Elektrischer Anschluss

Anschlussspannung: 220-240 V~
 Anschlussleistung: 115 W

Maße und Gewichte

Geräte-Abmessungen:
 85,0 x 94,5 x 69,6 cm (H x B x T)
 Verpackung:
 89,5 x 98,0 x 77,0 cm (H x B x T)
 Nettogewicht: 39,0 kg
 Bruttogewicht: 43,0 kg

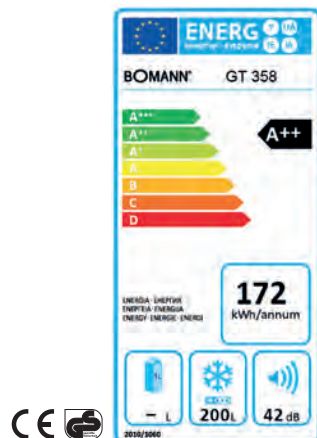

Gefriertruhe GT 357

Nutzzinhalt: 100 Liter
Betriebsanzeige
Regelbarer Thermostat
Kühlmittel R600a

Allgemein

- Klimaklasse N/ST/T (+16 bis +43°C)
- Kompressor-Funktion
- 42 dBA Betriebsgeräusch
- Verstellbare Standfüße
- Laufrollen

Ausstattung

- Kennzeichnung
- Stufenlose Temperatureinstellung
- Temperaturbereich: ≤ -18°C
- Gefriervermögen: 5 kg / 24 h
- Lagerzeit bei Störung: max. 15 h
- Manuelle Abtauung
- Herausnehmbarer Gefrierkorb (36,5 x 18,0 x 20,0 cm)
- Eisschaber

Verbrauchsdaten

Energieverbrauch / 24 h: 0,367 kWh
 Energieverbrauch / Jahr¹⁾: 134 kWh

Elektrischer Anschluss

Anschlussspannung: 220-240 V~
 Anschlussleistung: 100 W

Maße und Gewichte

Geräte-Abmessungen:
 85,0 x 65,6 x 55,0 cm (H x B x T)
 Verpackung:
 89,0 x 69,0 x 58,0 cm (H x B x T)
 Nettogewicht: 27,0 kg
 Bruttogewicht: 30,0 kg

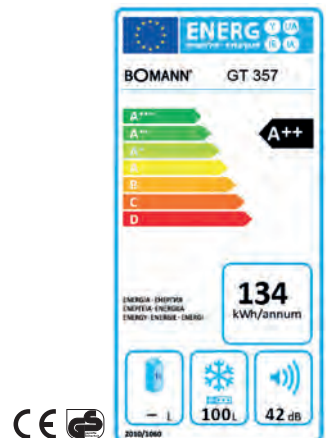

Art.-Nr. 735 800
 EAN 4 004 470 735 802

Container: 107 Stück

Art.-Nr. 735 700
 EAN 4 004 470 735 703

Container: 204 Stück

¹⁾ gem. EU-Datenblatt nach Verordnung (EU) Nr. 1060/2010



A

Stand-Gasherd GH 3552 E

50 cm Breite
Für Erdgas / Flüssiggas
4 Brennstellen / Vollgas-Ausführung
Backofen-Thermostatregler
Züandsicherung, elektrische Zündung
Rollengelagerter Geschirrwagen

Allgemein

- Brennstellen
 - 1 Kleinbrenner: 1.000 W
 - 2 Normalbrenner: 1.750 W
 - 1 Starkbrenner: 3.000 W
- Backofen mit Vollglastür
- Rollengelagerter Geschirrwagen
- Abnehmbare Geräteabdeckung
- Verstellbare Standfüße
- Mit beiliegendem Düsensatz für Umrüstung auf Flüssiggas (50 mbar)
- Elektrische Zündung

Ausstattung Backofen

- Züandsicherung
- Getrennt regelbarer Backofen-Thermostat
- Backofen-Beleuchtung
- Großes Sichtfenster
- Wärmeableitblech
- Wrasenabzug hinten
- ALU-Backblech, Grillrost
- Backofen-Nutzhalt: 47 Liter

Anschlusswerte

Anschlussspannung: 230 V~
 Elektrische Anschlussleistung: 15 W
 Absicherung: 6 A

Maße und Gewichte

Geräte-Abmessungen:
 85,0 x 49,8 x 60,0 cm (H x B x T)
 Verpackung:
 97,0 x 56,0 x 68,0 cm (H x B x T)
 Nettogewicht: 34,6 kg
 Bruttogewicht: 38,2 kg

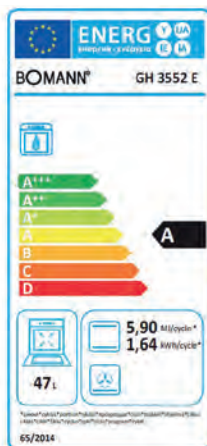

A

Stand-Elektroherd EH 3551 G

50 cm Breite
4 Kochstellen mit versenkbaren Knebeln
1 Blitzkochplatte
Rollengelagerter Geschirrwagen

Allgemein

- Kochstellen mit versenkbaren Knebeln (7 Takt-Schalter)
 - 2 Kochstellen:
 - Ø 145 mm / 1.000 W
 - 1 Kochstelle:
 - Ø 180 mm / 1.500 W
 - 1 Kochstelle:
 - Ø 180 mm / 2.000 W (Blitz)
- Kontrollleuchten
- Backofen mit Vollglastür
- Abnehmbare Geräteabdeckung
- Verstellbare Standfüße
- Rollengelagerter Geschirrwagen

Ausstattung Backofen

- Oberhitze: 1.000 W
- Unterhitze: 1.000 W
- Grill: 1.500 W
- Getrennt regelbarer Backofen-Thermostat
- Backofen-Thermostatbereich 50-250°C
- Backofen-Beleuchtung
- Großes Sichtfenster
- Wärmeableitblech
- Wrasenabzug hinten
- Backblech, Grillrost
- Backofen-Nutzhalt: 54 Liter

4 Backofen-Funktionen

- Oberhitze
- Unterhitze
- Ober-/Unterhitze
- Grill

Verbrauchsdaten

Energieverbrauch¹⁾: 0,77 kWh

Elektrischer Anschluss

Anschlussspannung: 220-400 V~
 Anschlussleistung: 7.300 W
 Absicherung: 3 x 16 A

Maße und Gewichte

Geräte-Abmessungen:
 85,0 x 49,8 x 60,0 cm (H x B x T)
 Verpackung:
 95,0 x 57,0 x 69,0 cm (H x B x T)
 Nettogewicht: 39,6 kg
 Bruttogewicht: 43,3 kg

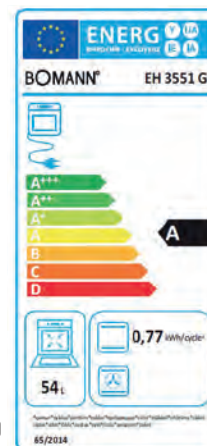

Art.-Nr. 735 520
 EAN 4 004 470 735 529

Container: 240 Stück

¹⁾ Konventionelle Beheizung / Heiß-/Umluft

Art.-Nr. 735 510
 EAN 4 004 470 735 512

Container: 240 Stück



Farbe:
Weiß

A



Farbe:
Weiß

A

34 **Stand-Elektroherd EHC 3553**

50 cm Breite
Glaskeramik-Kochfeld mit 4 Kochzonen
Versenkbare Knebel
4 Kochzonen
Grill, Umluft
Rollengelagerter Geschirrwagen

Allgemein

- Kochstellen mit versenkbaren Knebeln
- 2 Kochstellen:
 - Ø 145 mm / 1.200 W
 - Ø 180 mm / 1.700 W
- Restwärmanzeige
- Kontrollleuchten
- Backofen mit Vollglastür
- Rollengelagerter Geschirrwagen
- Verstellbare Standfüße

Ausstattung Backofen

- Oberhitze: 1.000 W
- Unterhitze: 1.000 W
- Grill-Heizkörper: 1.500 W
- Getrennt regelbarer Backofen-Thermostat
- Backofen-Thermostatbereich 50-250°C
- Backofen-Beleuchtung
- Großes Sichtfenster
- Wärmeableitblech
- Wrasenabzug hinten
- Backblech, Grillrost
- Backofen-Nutzinhalt: 49 Liter

6 Backofen-Funktionen

- Oberhitze
- Unterhitze
- Ober-/Unterhitze
- Ober-/Unterhitze mit Umluft
- Grill mit Umluft
- Grill

Verbrauchsdaten

Energieverbrauch¹⁾: 0,79 kWh

Elektrischer Anschluss

Anschlussspannung: 230/400 V~
Anschlussleistung: 7.850 W
Absicherung: 3 x 16 A

Maße und Gewichte

Geräte-Abmessungen: 85,0 x 49,8 x 60,0 cm (H x B x T)
Verpackung: 97,0 x 56,0 x 68,0 cm (H x B x T)
Nettogewicht: 38,3 kg
Bruttogewicht: 42,0 kg

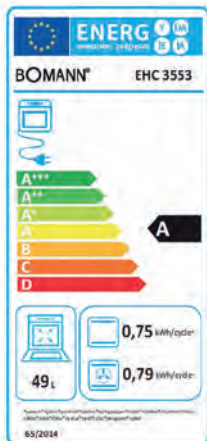

Stand-Elektroherd EHC 3554

60 cm Breite
Glaskeramik-Kochfeld mit 4 Kochzonen
Versenkbare Knebel
Doppelkreiszone, Bräterzone
Grill, Umluft
Rollengelagerter Geschirrwagen

Allgemein

- Kochstellen mit Energiereglern
- 1 Singlekochzone:
 - Ø 180 mm / 1.800 W
- 1 Singlekochzone:
 - Ø 145 mm / 1.200 W
- 1 Doppelkochzone:
 - Ø 120/210 mm / 750-2.200 W
- 1 Bräterzone:
 - Ø 140/250 mm / 1.100-2.000 W
- Restwärmanzeige
- Kontrollleuchten
- Backofen mit Vollglastür
- Rollengelagerter Geschirrwagen
- Verstellbare Standfüße

Ausstattung Backofen

- Oberhitze: 1.200 W
- Unterhitze: 1.300 W
- Grill-Heizkörper: 1.900 W
- Getrennt regelbarer Backofen-Thermostat
- Backofen-Thermostatbereich 50-250°C
- Backofen-Beleuchtung
- Großes Sichtfenster
- Wärmeableitblech
- Wrasenabzug hinten
- Backblech, Grillrost
- Backofen-Nutzinhalt: 61 Liter

6 Backofen-Funktionen

- Oberhitze
- Unterhitze
- Ober-/Unterhitze
- Ober-/Unterhitze mit Umluft
- Grill mit Umluft
- Grill

Verbrauchsdaten

Energieverbrauch¹⁾: 0,92 kWh

Elektrischer Anschluss

Anschlussspannung: 230/400 V~
Anschlussleistung: 9.750 W
Absicherung: 3 x 16 A

Maße und Gewichte

Geräte-Abmessungen: 85,0 x 59,8 x 60,0 cm (H x B x T)
Verpackung: 87,0 x 66,0 x 68,0 cm (H x B x T)
Nettogewicht: 44,3 kg
Bruttogewicht: 48,3 kg

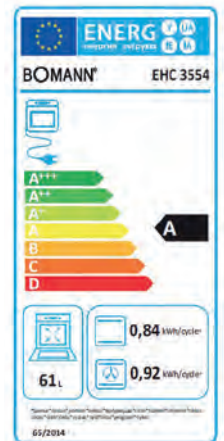

Art.-Nr. 735 530
EAN 4 004 470 735 536

Container: 240 Stück

¹⁾ Konventionelle Beheizung / Heiß-/Umluft

Art.-Nr. 735 540
EAN 4 004 470 735 543

Container: 180 Stück



Farbe: Schwarz/Edelstahl



Farbe: Schwarz/Edelstahl

C

Kopffreie Vertikal-Haube DU 657 G

Edelstahl
Mit Glasschirm 90 cm in schwarz
3 Leistungsstufen

Allgemein

- Wand-Esse
- Luftaustritt: Ø 150 mm
- Umluftbetrieb über zwei zusätzlich nachrüstbare Aktivkohlefilter KF 561, Art.-Nr. 256 100 (nicht im Lieferumfang enthalten)
- 71 dBA Betriebsgeräusch max.

Ausstattung

- 2 x 20 W Halogenlampen, separat schaltbar
- Bedienung über Tastschalter
- 1 Stück 4-lagiger Aluminium-Dunstfilter
- Teleskopschacht, 2-teilig
- Inkl. Befestigungsmaterial und Anschlussstutzen mit Rückschlagklappen
- Schachthöhe: 70 – 94 cm
- Schachtbreite/-Tiefe: 30,2 / 26,7 cm

Verbrauchsdaten

Energieverbrauch/Jahr: 111 kWh

Elektrischer Anschluss

Anschlussspannung:
220-240 V~ / 50 Hz
Anschlussleistung: 230 W

Maße und Gewichte

Geräte-Abmessungen:
94,0 x 90,0 x 34,5 cm (H x B x T)
Verpackung:
62,0 x 96,0 x 54,0 cm (H x B x T)
Nettogewicht: 14,8 kg
Bruttogewicht: 18,4 kg

C

Kopffreie Vertikal-Haube DU 658 G

Edelstahl
Mit Glasschirm 60 cm in schwarz
3 Leistungsstufen

Allgemein

- Wand-Esse
- Luftaustritt: Ø 150 mm
- Umluftbetrieb über zwei zusätzlich nachrüstbare Aktivkohlefilter KF 561, Art.-Nr. 256 100 (nicht im Lieferumfang enthalten)
- 71 dBA Betriebsgeräusch max.

Ausstattung

- 2 x 20 W Halogenlampen, separat schaltbar
- Bedienung über Tastschalter
- 1 Stück 4-lagiger Aluminium-Dunstfilter
- Teleskopschacht, 2-teilig
- Inkl. Befestigungsmaterial und Anschlussstutzen mit Rückschlagklappen
- Schachthöhe: 70 – 94 cm
- Schachtbreite/-Tiefe: 30,2 / 26,7 cm

Verbrauchsdaten

Energieverbrauch/Jahr: 111 kWh

Elektrischer Anschluss

Anschlussspannung: 220-240 V~
Anschlussleistung: 230 W

Maße und Gewichte

Geräte-Abmessungen:
94,0 x 60,0 x 34,5 cm (H x B x T)
Verpackung:
56,0 x 68,0 x 54,0 cm (H x B x T)
Nettogewicht: 13,6 kg
Bruttogewicht: 16,3 kg

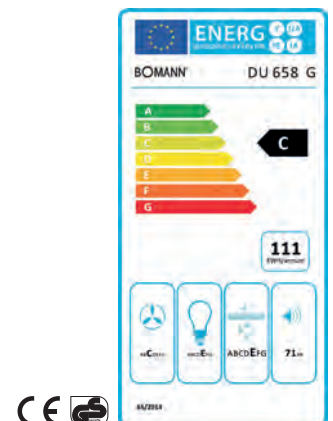
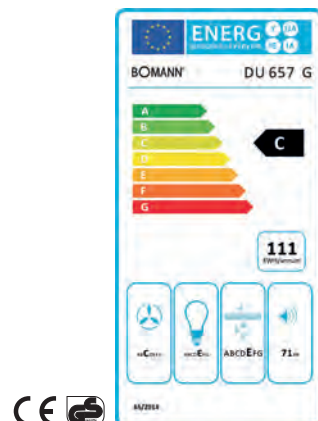

Art.-Nr. 765 710
EAN 4 004 470 765 717
Container: 192 Stück

Art.-Nr. 765 810
EAN 4 004 470 765 816
Container: 292 Stück



Farbe: Edelstahl

C



Farbe: Weiß/Edelstahl

E

Kopffreie Vertikal-Haube DU 659 IX

**Edelstahl, 60 cm Breite
3 Leistungsstufen**

Allgemein

- Wand-Esse
- Luftaustritt: Ø 150 mm
- Umluftbetrieb über zwei zusätzlich nachrüstbare Aktivkohlefilter KF 561, Art.-Nr. 256 100 (nicht im Lieferumfang enthalten)
- 70 dBA Betriebsgeräusch max.

Ausstattung

- 2 x 20 W Halogenlampen, separat schaltbar
- Bedienung über Tastschalter
- 2 x 5-lagige Aluminium-Dunstfilter
- Teleskopschacht, 2-teilig
- Inkl. Befestigungsmaterial und Anschlussstutzen mit Rückschlagklappen
- Schachthöhe: 66 – 87 cm
- Schachtbreite/-Tiefe: 31,2 / 26,8 cm

Verbrauchsdaten

Energieverbrauch/Jahr: 112 kWh

Elektrischer Anschluss

Anschlussspannung:
220-240 V~ / 50 Hz
Anschlussleistung: 230 W

Maße und Gewichte

Geräte-Abmessungen:
87,0 x 60,0 x 50,0 cm (H x B x T)
Verpackung:
58,6 x 65,5 x 54,0 cm (H x B x T)
Nettogewicht: 14,0 kg
Bruttogewicht: 17,0 kg

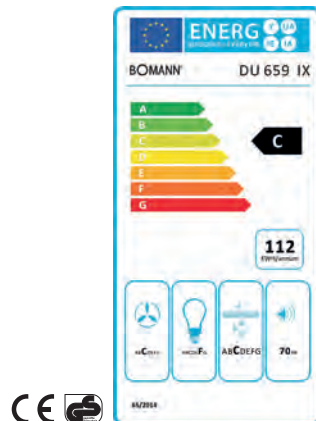

Unterbau-Dunstabzugshaube DU 660 IX

**Edelstahlfront, 60 cm Breite
Flaches Design
2 Leistungsstufen**

Allgemein

- Unterbau-Haube
- Luftaustritt: Ø 120 mm
- Umluftbetrieb über zwei zusätzlich nachrüstbare Aktivkohlefilter KF 561, Art.-Nr. 256 100 (nicht im Lieferumfang enthalten)
- 61 dBA Betriebsgeräusch max.

Ausstattung

- 2 x 28 W (E14) Halogenlampen, separat schaltbar
- Bedienung über Wippschalter
- 2 x 3-lagige Aluminium-Dunstfilter
- Inkl. Befestigungsmaterial und Anschlussstutzen mit Rückschlagklappen

Verbrauchsdaten

Energieverbrauch/Jahr: 100 kWh

Elektrischer Anschluss

Anschlussspannung:
220-240 V~ / 50 Hz
Anschlussleistung: 156 W

Maße und Gewichte

Geräte-Abmessungen:
17,6 x 60,0 x 28,0 / 43,0 cm (H x B x T)
Verpackung:
35,0 x 67,0 x 23,0 cm (H x B x T)
Nettogewicht: 7,3 kg
Bruttogewicht: 8,1 kg

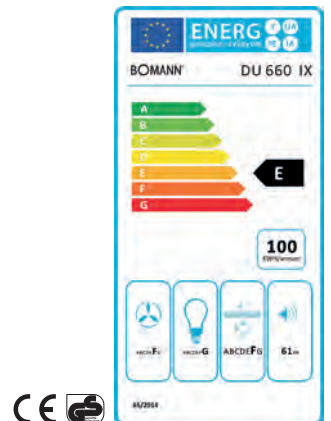

Art.-Nr. 765 900
EAN 4 004 470 765 908
Container: 300 Stück

Art.-Nr. 766 000
EAN 4 004 470 766 004
Container: 1.266 Stück



Farbe: Edelstahl



Farbe: Schwarz/Edelstahl

C

Kopffreie Vertikal-Haube DU 668 G

Edelstahl
Mit Glasschirm 60 cm
3 Leistungsstufen
Randabsaug-Technik

Allgemein

- Wand-Esse
- Luftaustritt: Ø 150 mm
- Umluftbetrieb über zwei zusätzlich nachrüstbare Aktivkohlefilter KF 561, Art.-Nr. 256 100
- 69 dBA Betriebsgeräusch max.

Ausstattung

- 2 x 0,5 W LED, separat schaltbar
- Bedienung über Tastschalter
- 1 Stück 5-lagiger Aluminium-Dunstfilter
- Teleskopschacht, 2-teilig
- Inkl. Befestigungsmaterial, Anschlussstutzen mit Rückschlagklappen
- Schachthöhe: 55 – 93 cm
- Schachtbreite/-Tiefe: 30,2 / 26,7 cm

Verbrauchsdaten

Emergieverbrauch / Jahr: 90 kWh

Elektrischer Anschluss

Anschlussspannung: 230 V~
 Anschlussleistung: 191 W

Maße und Gewichte

Geräte-Abmessungen:
 95,0 x 60,0 x 40,5 cm (H x B x T)
 Verpackung:
 58,0 x 67,0 x 54,0 cm (H x B x T)
 Nettogewicht: 16,7 kg
 Bruttogewicht: 19,0 kg



DU 667 G

wie **DU 668 G**, jedoch in 90 cm Breite

Art.-Nr. **766 700**
 EAN **4 004 470 766 707**

Container: **192 Stück**

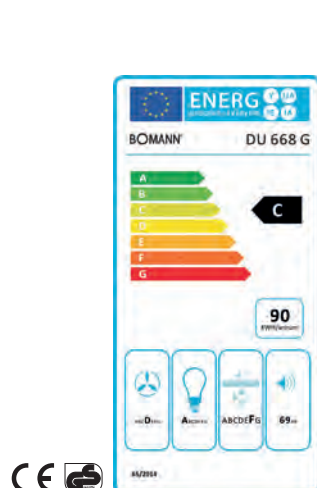

C

Kopffreie Vertikal-Haube DU 661 G

Glas/Edelstahl
Mit Glas-/Edelstahlschirm 60 cm
3 Leistungsstufen
Randabsaug-Technik

Allgemein

- Wand-Esse
- Luftaustritt: Ø 120 mm
- Umluftbetrieb über zwei zusätzlich nachrüstbare Aktivkohlefilter KG 564, Art.-Nr. 256 400
- 66 dBA Betriebsgeräusch max.

Ausstattung

- 2 x 1 W LED, separat schaltbar
- Bedienung über Tastschalter
- 1 Stück 5-lagiger Aluminium-Dunstfilter (spülmaschinengeeignet)
- Teleskopschacht, 2-teilig
- Inkl. Befestigungsmaterial, Anschlussstutzen mit Rückschlagklappen
- Schachthöhe: 40 – 73 cm
- Schachtbreite/-Tiefe: 26,0 / 18,0 cm

Verbrauchsdaten

Emergieverbrauch / Jahr: 53 kWh

Elektrischer Anschluss

Anschlussspannung:
 220–240 V~ / 50 Hz
 Anschlussleistung: 122 W

Maße und Gewichte

Geräte-Abmessungen:
 101,0 x 90,0 x 49,0 cm (H x B x T)
 Verpackung:
 45,0 x 66,0 x 36,0 cm (H x B x T)
 Nettogewicht: 12,0 kg
 Bruttogewicht: 14,2 kg

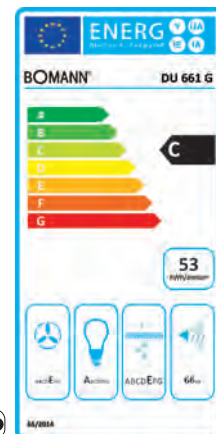

Art.-Nr. **766 800**
 EAN **4 004 470 766 806**

Container: **292 Stück**

Art.-Nr. **766 100**
 EAN **4 004 470 661 002**

Container: **670 Stück**



Farbe: Edelstahl

D



Farbe: Edelstahl

D

Dunstabzugshaube DU 654 G

Edelstahl
Mit Glasschirm 60 cm
3 Leistungsstufen

Allgemein

- Wand-Esse
- Luftaustritt: Ø 120 mm
- Umluftbetrieb über zwei zusätzlich nachrüstbare Aktivkohlefilter KF 564, Art.-Nr. 256 400 (nicht im Lieferumfang enthalten)
- 69 dBA Betriebsgeräusch max.

Ausstattung

- 2 x 1 W LED, separat schaltbar
- Bedienung über Drucktastenschalter
- 1 Stück 5-lagiger Aluminium-Dunstfilter (spülmaschinengeeignet)
- Teleskopschacht, 2-teilig
- Inkl. Befestigungsmaterial, Anschlussstutzen mit Rückschlagklappen, flexibler Anschluss Schlauch 50 – 200 cm
- Schachthöhe: 50 – 98 cm
- Schachtbreite/-Tiefe: 27,0 / 25,0 cm

Verbrauchsdaten

Energieverbrauch/Jahr: 60 kWh

Elektrischer Anschluss

Anschlussspannung: 220-240 V~ / 50 Hz
Anschlussleistung: 122 W

Maße und Gewichte

Geräte-Abmessungen: 101,0 x 60,0 x 49,0 cm (H x B x T)
Verpackung: 52,5 x 64,0 x 29,0 cm (H x B x T)
Nettogewicht: 11,6 kg
Bruttogewicht: 13,4 kg

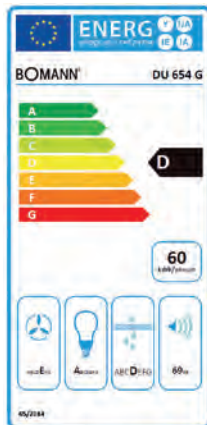

Kaminhaube DU 650 G

Edelstahl
Mit Glasschirm 60 cm
3 Leistungsstufen

Allgemein

- Wand-Esse
- Luftaustritt: Ø 150 mm
- Umluftbetrieb über zwei zusätzlich nachrüstbare Aktivkohlefilter KF 563, Art.-Nr. 256 300 (nicht im Lieferumfang enthalten)
- 61 dBA Betriebsgeräusch max.

Ausstattung

- 2 x 20 W Halogenlampen GU 10, separat schaltbar
- Bedienung über Drucktastenschalter
- 1 Stück 5-lagiger Aluminium-Dunstfilter
- Teleskopschacht, 2-teilig
- Inkl. Befestigungsmaterial, Anschlussstutzen mit Rückschlagklappen, flexibler Anschluss Schlauch 50 – 200 cm
- Schachthöhe: 49 – 97 cm
- Schachtbreite/-Tiefe: 25,5 / 26,3 cm

Verbrauchsdaten

Energieverbrauch/Jahr: 65 kWh

Elektrischer Anschluss

Anschlussspannung: 220-240 V~ / 50 Hz
Anschlussleistung: 105 W

Maße und Gewichte

Geräte-Abmessungen: 102,0 x 60,0 x 40,0 cm (H x B x T)
Verpackung: 46,5 x 65,5 x 28,0 cm (H x B x T)
Nettogewicht: 9,5 kg
Bruttogewicht: 12,5 kg

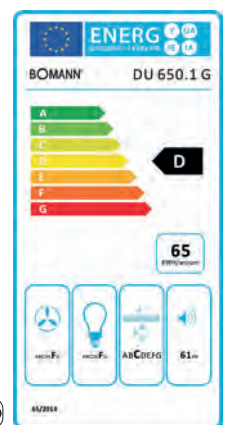

Art.-Nr. 765 400
EAN 4 004 470 765 403
Container: 730 Stück

Art.-Nr. 765 000
EAN 4 004 470 765 007
Container: 798 Stück



Farbe: Edelstahl

D

Kaminhaube DU 652 IX

Edelstahl, 60 cm Breite
3 Leistungsstufen

Allgemein

- Wand-Esse
- Luftaustritt: Ø 150 mm
- Umluftbetrieb über zwei zusätzlich nachrüstbare Aktivkohlefilter KF 563, Art.-Nr. 256 300 (nicht im Lieferumfang enthalten)
- 62 dBA Betriebsgeräusch max.

Ausstattung

- 2 x 28 W Lampen E 14, separat schaltbar
- Bedienung über Schiebeschalter
- 2 Stück 5-lagige Aluminium-Dunstfilter
- Teleskopschacht, 2-teilig
- Inkl. Befestigungsmaterial, Anschlussstutzen mit Rückschlagklappen, flexibler Anschluss Schlauch 50 – 150 cm
- Schachthöhe: 40 – 78 cm
- Schachtbreite/-Tiefe: 22,1 / 17,0 cm

Verbrauchsdaten

Energieverbrauch/Jahr: 77 kWh

Elektrischer Anschluss

Anschlussspannung:
220-240 V~ / 50 Hz
Anschlussleistung: 121 W

Maße und Gewichte

Geräte-Abmessungen:
96,0 x 60,0 x 50,0 cm (H x B x T)
Verpackung:
56,5 x 65,5 x 25,0 cm (H x B x T)
Nettogewicht: 7,0 kg
Bruttogewicht: 9,5 kg

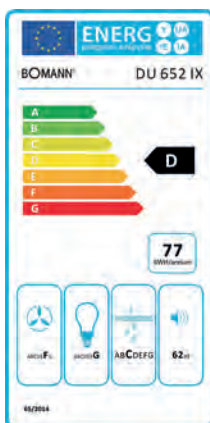

Farbe: Edelstahl

E

Kaminhaube DU 653 IX

Edelstahl, 90 cm Breite
3 Leistungsstufen

Allgemein

- Wand-Esse
- Luftaustritt: Ø 150 mm
- Umluftbetrieb über zwei zusätzlich nachrüstbare Aktivkohlefilter KF 567, Art.-Nr. 256 710 (nicht im Lieferumfang enthalten)
- 61 dBA Betriebsgeräusch max.

Ausstattung

- 2 x 28 W Lampen E 14, separat schaltbar
- Bedienung über Schiebeschalter
- 3 Stück 5-lagige Aluminium-Dunstfilter
- Teleskopschacht, 2-teilig
- Inkl. Befestigungsmaterial, Anschlussstutzen mit Rückschlagklappen
- Schachthöhe: 45,5 – 66,5 cm
- Schachtbreite / -tiefe:
17,6 / 16,2 mm

Verbrauchsdaten

Energieverbrauch/Jahr: 118 kWh

Elektrischer Anschluss

Anschlussspannung: 220-240 V~
Anschlussleistung: 176 W

Maße und Gewichte

Geräte-Abmessungen:
88,0 x 90,0 x 45,0 cm (H x B x T)
Verpackung:
54,5 x 96,5 x 32,5 cm (H x B x T)
Nettogewicht: 7,8 kg
Bruttogewicht: 10,2 kg

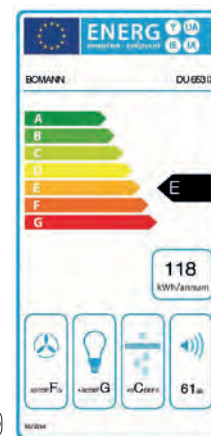

Art.-Nr. 765 200
EAN 4 004 470 765 205
Container: 720 Stück

Art.-Nr. 765 300
EAN 4 004 470 765 304
Container: 550 Stück



Farbe: Edelstahl



Farbe (DU 623 IX): Edelstahl



Farbvarianten (DU 622): Weiß



Schwarz



Braun

E

Kaminhaube DU 613.1 IX

**Edelstahl, 60 cm Breite
Flache Ausführung
3 Leistungsstufen**

Allgemein

- Wand-Esse
- Luftaustritt: Ø 150 mm
- Umluftbetrieb über zwei zusätzlich nachrüstbare Aktivkohlefilter KF 561, Art.-Nr. 256 100 (nicht im Lieferumfang enthalten)
- 67 dBA Betriebsgeräusch max.

Ausstattung

- 2 x 28 W Lampen E 14, separat schaltbar
- Bedienung über Drucktastenschalter
- 2 Stück 5-lagige Aluminium-Dunstfilter
- Teleskopschacht, 2-teilig
- Inkl. Befestigungsmaterial, Anschlussstutzen mit Rückschlagklappen, flexibler Anschluss Schlauch 50 – 150 cm
- Schachthöhe: 40 – 78 cm
- Schachtbreite/-Tiefe: 30,3 / 27,6 cm

Verbrauchsdaten

Energieverbrauch/Jahr: 119 kWh

Elektrischer Anschluss

Anschlussspannung: 220-240 V~
Anschlussleistung: 196 W

Maße und Gewichte

Geräte-Abmessungen: 82,0 x 60,0 x 50,0 cm (H x B x T)
Verpackung: 56,5 x 65,0 x 37,0 cm (H x B x T)
Nettogewicht: 12,0 kg
Bruttogewicht: 14,0 kg

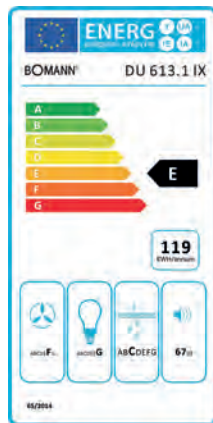

Art.-Nr. 761 310
EAN 4 004 470 761 313

Container: 500 Stück

E

Unterbau-Dunstabzugshaube DU 623 IX

**Voll-Edelstahl, 60 cm Breite
3 Leistungsstufen
Aluminium-Fettfilter**

Allgemein

- Unterbau-Haube
- Luftaustritt: Ø 120 mm
- Umschaltung auf Umluftbetrieb
- Umluftbetrieb über zusätzlich nachrüstbare Aktivkohlefiltermatte KFM 565, Art.-Nr. 256 500
- 63 dBA Betriebsgeräusch max.

Ausstattung

- 1 x 28 W Lampe E 14, separat schaltbar
- Bedienung über Front-Schiebeschalter
- 2 Stück 5-lagige Aluminium-Dunstfilter
- Glas-Wrasenschirm, ausklappbar
- Inkl. Befestigungsmaterial, Anschlussstutzen mit Rückschlagklappen

Verbrauchsdaten

Energieverbrauch/Jahr: 86 kWh

Elektrischer Anschluss

Anschlussspannung: 220-240 V~ / 50 Hz
Anschlussleistung: 128 W

Maße und Gewichte

Geräte-Abmessungen: 13,5 x 60,0 x 50,0 cm (H x B x T)
Verpackung (DU 623 IX): 55,0 x 65,0 x 18,0 cm (H x B x T)
Verpackung (DU 622): 55,0 x 65,0 x 19,0 cm (H x B x T)
Nettogewicht: 6,0 kg
Bruttogewicht: 7,0 kg



DU 622

- wie **DU 623 IX**, jedoch mit:
- Vliesfilter
 - in 3 Farbausführungen

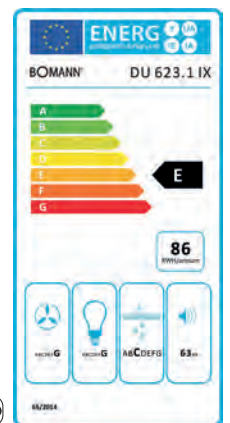

Art.-Nr. 762 390 (DU 623 IX)
EAN 4 004 470 762 396
Art.-Nr. 762 200 (DU 622)
EAN 4 004 470 762 204

Container: 1.048 Stück

Art.-Nr. 762 210 (DU 622)
EAN 4 004 470 762 211
Art.-Nr. 762 220 (DU 622)
EAN 4 004 470 762 228



Einbau-Elektroherd EHBC 556 IX

41

A

60 cm Breite
Glaskeramik-Kochfeld mit Doppelkreis- und Bräterzone
Versenkbare Bedienknöpfe
Weißes LED-Display mit Uhr
Grill, Heißluft



Farbe: Schwarz/Edelstahl

Allgemein

- 4 Kochzonen mit Energieregler
 - 2 Singlekochzonen: Ø 165 mm / 1.200 W
 - 1 Kochzone: Ø 140/220 mm / 1.000/2.000 W
 - 1 Kochzone: Ø 165/270x165 mm / 1.100/2.000 W
- Weißes LED-Display für: Uhrzeit, Startvorwahl, Restlaufzeit
- Restwärmeanzeige für jede Kochzone
- Betriebs-Kontrollleuchte, Backofen-Kontrollleuchte
- Versenkbare Bedienknöpfe
- Aushängbare Backofentür

Ausstattung Backofen

- Oberhitze: 950 W
- Unterhitze: 1.100 W
- Grill-Heizkörper: 2.000 W
- Umluft: 2.000 W
- Regelbarer Thermostat 50-250°C
- Großes Sichtfenster
- Backofen mit Vollglastür, zweifach verglast
- Seitengitter
- Backblech, Grillrost
- Backofen-Nutzinhalt: 70 Liter
- Backraummaße: 33,0 x 47,0 x 43,0 cm (H x B x T)

9 Backofen-Funktionen

- Backofen-Beleuchtung
- Auftauen
- Unterhitze
- Ober-/Unterhitze
- Ober-/Unterhitze mit Umluft
- Grill
- Extra-Grill (Grill + Oberhitze)
- Extra-Grill mit Umluft (Grill + Oberhitze mit Umluft)
- Heißluft

Einbaumaße (Ausschnitte)

Kochfeld: 56,0 x 49,0 cm (B x T)
 Backofen: 59,5 x 59,5 x 57,2 cm (H x B x T)

Verbrauchsdaten

Energieverbrauch¹⁾: 0,99 kWh

Elektrischer Anschluss

Anschlussspannung: 220-240 V~ / 380-415 V~
 Anschlussleistung gesamt: 9.600 W
 Absicherung: 3 x 16 A

Maße und Gewichte

Abmessungen Backofen: 59,5 x 59,5 x 57,2 cm (H x B x T)
 Abmessungen Kochfeld: 5,5 x 59,0 x 52,0 cm (H x B x T)
 Nettogewicht: 30,0 kg + 9,0 kg
 Bruttogewicht: 34,2 kg + 10,5 kg

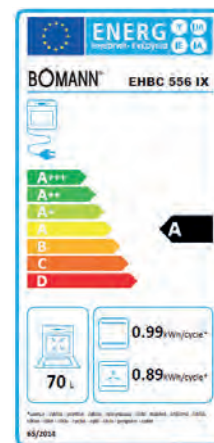

Art.-Nr. 755 600
 EAN 4 004 470 755 602
 Container: 209 Stück

Zubehör erhältlich:
 Teleskopauszug-Set (rechts/links)
 Art.-Nr. 8955 600
 EAN 4 004 470 895 568

¹⁾ Konventionelle Beheizung / Heiß-/Umluft



Farbe: Schwarz/Edelstahl

A



Farbe: Schwarz/Edelstahl

A

Einbau-Elektroherd-Set EHBE 9602 IX

Einbau-Elektroherd-Set EHBC 555 IX

Edelstahl-Kochmulde
4 Kochstellen mit 7 Takt-Schaltern
1 Blitzkochplatte vorne links
Grill

Glaskeramik-Kochfeld
4 stufenlos regelbare High-Light Kochzonen
Grill

Allgemein

- Kochstellen mit 7 Takt-Schaltern
 - 2 Kochstellen Ø 145 mm / 1.000 W
 - 1 Kochstelle Ø 180 mm / 1.500 W
 - 1 Kochstelle Ø 180 mm / 2.000 W (Blitz)
- Kontrollleuchten für: Betrieb, Erreichen der Temperatur
- Backofen mit Vollglastür, zweifach verglast
- Aushängbare Gerätetür

Ausstattung Backofen

- Oberhitze: 900 W
- Unterhitze: 1.300 W
- Grill-Heizkörper: 1.350 W
- Regelbarer Thermostat 50-250°C
- Großes Sichtfenster
- Backofen mit Umgebungslüfter
- Standardblech, Grillrost
- Backofen-Nutzinhalt: 55 Liter
- Backraummaße: 32,0 x 41,5 x 41,5 cm (H x B x T)

5 Backofen-Funktionen

- Backofen-Beleuchtung
- Unterhitze
- Ober-/Unterhitze
- Grill
- Extra Grill (Grill + Oberhitze)

Einbaumaße (Ausschnitte)

Kochfeld: 56,0 x 49,0 cm (B x T)
 Backofen: 60,0 x 56,0 x 55,0 cm (H x B x T)

Verbrauchsdaten

Energieverbrauch¹⁾: 0,80 kWh

Elektrischer Anschluss

Anschlussspannung: 220-240 V~
 Anschlussleistung: 7.800 W
 Absicherung: 3 x 16 A

Maße und Gewichte

Abmessungen Backofen: 59,5 x 59,5 x 57,5 cm (H x B x T)
 Abmessungen Kochfeld: 59,5 x 52,5 cm (B x T)
 Verpackung: 79,5 x 66,5 x 58,5 cm (H x B x T)
 Nettogewicht: 30,0 kg + 9,0 kg
 Bruttogewicht: 34,0 kg + 10,0 kg

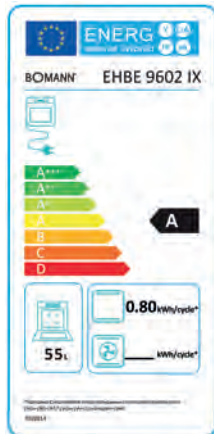

Allgemein

- 4 Kochzonen mit stufenlosen Reglern
 - 2 Kochzonen: Ø 165 mm / 1.200 W
 - 2 Kochzonen: Ø 200 mm / 1.800 W
- Restwärmeanzeige für jede Kochzone
- Backofen-Kontrollleuchte für Erreichen der Temperatur
- Backofen mit Vollglastür, zweifach verglast
- Aushängbare Backofentür
- 55 dBA Betriebsgeräusch

Ausstattung Backofen

- Oberhitze: 950 W
- Unterhitze: 1.100 W
- Grill-Heizkörper: 2.000 W
- Regelbarer Thermostat 50-250°C
- Großes Sichtfenster
- Standardblech, Grillrost
- Backofen-Nutzinhalt: 75 Liter
- Backraummaße: 33,0 x 47,0 x 43,0 cm (H x B x T)

6 Backofen-Funktionen

- Backofen-Beleuchtung
- Oberhitze
- Unterhitze
- Ober-/Unterhitze
- Grill
- Extra Grill (Grill + Oberhitze) für intensives Grillen

Einbaumaße (Ausschnitte)

Kochfeld: 56,0 x 49,0 cm (B x T)
 Backofen: 60,0 x 60,0 x 57,5 cm (H x B x T)

Verbrauchsdaten

Energieverbrauch¹⁾: 0,93 kWh

Elektrischer Anschluss

Anschlussspannung: 220-240 V~ / 380-415 V
 Anschlussleistung: 9.000 W
 Absicherung: 3 x 16 A

Maße und Gewichte

Abmessungen: Backofen 59,5 x 59,5 x 57,2 cm (H x B x T)
 Abmessungen Kochfeld: 5,5 x 59,0 x 52,0 cm (H x B x T)
 Verpackung: 79,0 x 69,0 x 66,0 cm (H x B x T)
 Nettogewicht: 26,5 kg + 8,5 kg
 Bruttogewicht: 30,0 kg + 10,2 kg

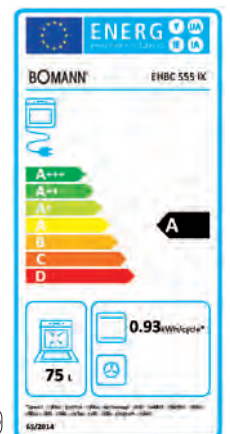

Art.-Nr. 796 020
EAN 4 004 470 796 025

Container: 237 Stück

¹⁾ Konventionelle Beheizung / Heiß-/Umluft

Art.-Nr. 755 500
EAN 4 004 470 755 503

Container: 209 Stück



Farbvarianten:



Weiß



Schwarz



A+

Einbau-Backofen EBO 9611 IX

43

Multifunktionsofen mit Heißluft Versenkbare Bedienknebel Elektronischer Timer Touch control 1-fach Teleskopauszug

Ausstattung

- Weißes LED-Display für: Uhrzeit, Startvorwahl, Restlaufzeit, Erinnerungsfunktion
- Kontrollleuchten für: Betrieb, Erreichen der Temperatur
- Oberhitze: 1.300 W
- Unterhitze: 900 W
- Grill-Heizkörper: 1.600 W
- Ringheizkörper: 2.200 W
- Regelbarer Thermostat 50-250°C
- Versenkbare Bedienknebel
- Touch control
- Backofen mit Vollglastür
- Großes Sichtfenster
- Aushängbare Gerätetür
- Backofen mit Umgebungslüfter
- Emaillierter Backofeninnenraum mit Seitengittern
- Standardblech, Grillrost
- Inkl. 220-240 V-Anschlusskabel
- Backofen-Nutzinhalt: 58 Liter

9 Backofen-Funktionen

- Backofen-Beleuchtung
- Unterhitze
- Ober-/Unterhitze
- Ober-/Unterhitze mit Umluft
- Oberhitze + Grill
- Oberhitze, Grill + Umluft
- Heißluft
- Heißluft mit Unterhitze
- Auftauen

Einbaumaß Ofen (Ausschnitt)

60,0 x 56,0 x 58,0 cm (H x B x T)

Verbrauchsdaten

Energieverbrauch¹⁾: 0,72 kWh

Elektrischer Anschluss

Anschlussspannung: 220-240 V~
Anschlussleistung: 3.100 W
Absicherung: 16 A

Maße und Gewichte

Geräte-Abmessungen: 59,5 x 59,5 x 53,0 cm (H x B x T)
Verpackung: 66,0 x 65,0 x 58,0 cm (H x B x T)
Nettogewicht: 28,0 kg
Bruttogewicht: 31,0 kg

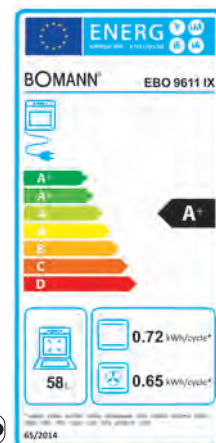

Art.-Nr. 796 111
EAN 4 004 470 961 119

Art.-Nr. 796 110
EAN 4 004 470 961 102

Container: 228 Stück

¹⁾ Konventionelle Beheizung / Heiß-/Umluft

Zubehör erhältlich:
Teleskopauszug-Set (rechts/links)
Art.-Nr. 8996 110
EAN 4 004 470 896 114



Farbe: Schwarz/Edelstahl

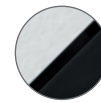

Farbe: Schwarz/Edelstahl



44 Einbau-Backofen EBO 9609 IX

Einbau-Backofen EBO 9610 IX

**Elektronischer Timer
Multifunktionsofen mit Heißluft
Versenkbare Bedienkebel
1-fach Teleskopauszug**

**4 Backofen-Funktionen
Edelstahlblende**

Ausstattung

- Rotes LED-Display für: Uhrzeit, Startvorwahl, Restlaufzeit
- Kontrollleuchten für: Betrieb, Erreichen der Temperatur
- Oberhitze: 1.350 + 900 W
- Unterhitze: 1.300 W
- Grill-Heizkörper: 1.350 W
- Ringheizkörper: 2.300 W
- Regelbarer Thermostat 50-250°C
- Backofen mit Vollglastür
- Großes Sichtfenster
- Aushängbare Backofentür
- Backofen mit Umgebungslüfter
- Seitengitter
- Standardblech, Grillrost
- Backofen-Nutzhalt: 53 Liter
- Inkl. 220-240 V-Anschlusskabel

Einbaumaß Ofen (Ausschnitt)

59,8 x 59,5 x 55,0 cm (H x B x T)

Verbrauchsdaten

Energieverbrauch¹⁾: 0,78 kWh

Elektrischer Anschluss

Anschlussspannung: 220-240 V~
Anschlussleistung: 2.350 W
Absicherung: 3 A

Maße und Gewichte

Geräte-Abmessungen:
59,8 x 59,5 x 57,2 cm (H x B x T)
Verpackung:
66,0 x 66,0 x 61,0 cm (H x B x T)
Nettogewicht: 30,5 kg
Bruttogewicht: 34,0 kg

Ausstattung

- 4 Backofen-Funktionen, Edelstahlblende
- Kontrollleuchten für: Betrieb, Erreichen der Temperatur
- Oberhitze: 900 W
- Unterhitze: 1.300 W
- Regelbarer Thermostat 50-250°C
- Backofen mit Vollglastür
- Großes Sichtfenster
- Aushängbare Gerätetür
- Standardblech, Grillrost
- Backofen-Nutzhalt: 62 Liter
- Inkl. 220-240 V-Anschlusskabel

Einbaumaß Ofen (Ausschnitt)

60,0 x 56,0 x 58,0 cm (H x B x T)

Verbrauchsdaten

Energieverbrauch¹⁾: 0,79 kWh

Elektrischer Anschluss

Anschlussspannung:
220-240 V~ / 50/60 Hz
Anschlussleistung: 2.200 W
Absicherung: 16 A

Maße und Gewichte

Geräte-Abmessungen:
59,5 x 59,5 x 53,0 cm (H x B x T)
Verpackung:
66,5 x 65,0 x 58,0 cm (H x B x T)
Nettogewicht: 27,0 kg
Bruttogewicht: 30,0 kg

9 Backofen-Funktionen

- Backofen-Beleuchtung
- Unterhitze mit Umluft (ideal für Pizza)
- Ober-/Unterhitze
- Ober-/Unterhitze mit Umluft
- Grill
- Extra-Grill (Oberhitze + Grill)
- Extra-Grill mit Umluft
- Heißluft
- Auftauen

**Zubehör erhältlich:
Teleskopauszug-Set (rechts/links)
Art.-Nr. 8996 090
EAN 4 004 470 896 091**

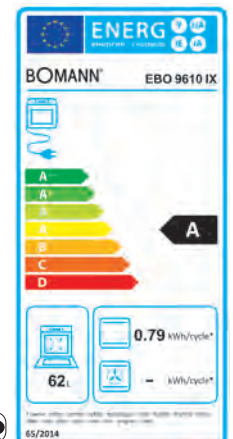
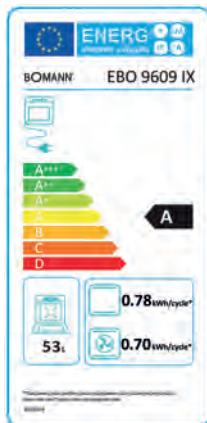

**Art.-Nr. 796 091
EAN 4 004 470 960 914**

**Art.-Nr. 796 100
EAN 4 004 470 961 003**

Container: 228 Stück

Container: 288 Stück

¹⁾ Konventionelle Beheizung / Heiß-/Umluft



Farbe: Schwarz

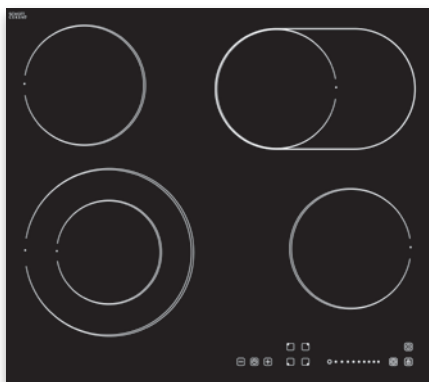

Farbe: Schwarz



Farbe: Schwarz

Einbau-Induktionskochfeld EBK 960

60 cm Breite
Energiesparend durch Induktionstechnik
4 Kochzonen
Digitale Anzeige

Ausstattung

- 4 Kochzonen
 - 2 Singlekochzonen: Ø 160 mm / 1.500 W
 - 2 Singlekochzonen: Ø 180 mm / 2.000 W
- Digitale Anzeige der Leistungsstufen
- Restwärmanzeige für jede Kochzone
- Elektronische Steuerung „Touch Control“
- 9 wählbare Leistungsstufen (0-9)
- Automatische Topferkennung
- Timerfunktion 1-99 Minuten für jede Kochzone (einzeln nutzbar)
- Kurzzeitwecker
- Abschaltautomatik
- Kindersicherung
- Rahmenlose Ausführung
- Inkl. Anschlusskabel

Einbaumaße (Ausschnitte)

Kochfeld: 56,0 x 49,0 cm (B x T)

Elektrischer Anschluss

Anschlussspannung:
220-240 V~ / 400 V 2N~ 50/60 Hz
Anschlussleistung: 7.000 W
Absicherung: 2 x 16 A

Maße und Gewichte

Geräte-Abmessungen:
6,0 x 59,0 x 52,0 cm (H x B x T)
Verpackung: 11,5 x 65,0 x 58,0 cm (H x B x T)
Nettogewicht: 8,3 kg
Bruttogewicht: 9,8 kg



Einbau-Kochfeld EBK 957

60 cm Breite
Autarkes Glaskeramik-Kochfeld
Doppelkreis- und Bräterzone
Digitale Anzeige
„Slider Touch“ Bedienfeld

Ausstattung

- 4 Kochzonen
 - 2 Singlekochzonen: Ø 165 mm / 1.200 W
 - 1 Doppelkreiszone: Ø 140 mm / 1.000 W,
Ø 220 mm / 2.200 W
 - 1 Bräterzone: Ø 165 mm / 1.100 W,
270 x 165 mm / 2.000 W
- Digitale Anzeige der Leistungsstufen
- Restwärmanzeige für jede Kochzone
- Elektronische Steuerung „Slider Touch“
- 9 wählbare Leistungsstufen (0-9)
- Timerfunktion 1-99 Minuten für jede Kochzone (zeitgleich nutzbar)
- Kurzzeitwecker
- Abschaltautomatik
- Kindersicherung
- Schott-Ceran®- Kochfläche
- Rahmenlose Ausführung
- Inkl. Anschlusskabel

Einbaumaße (Ausschnitte)

Kochfeld: 56,0 x 49,0 cm (B x T)

Elektrischer Anschluss

Anschlussspannung: 220-240 V~
Anschlussleistung: 5.500-6.600 W
Absicherung: 2 x 16 A

Maße und Gewichte

Geräte-Abmessungen:
5,5 x 59,0 x 52,0 cm (H x B x T)
Verpackung: 11,5 x 69,5 x 63,5 cm (H x B x T)
Nettogewicht: 9,0 kg
Bruttogewicht: 10,5 kg



Art.-Nr. 795 700
EAN 4 004 470 795 707

Container: 1.026 Stück

Einbau-Kochfeld EBK 956

60 cm Breite
Autarkes Glaskeramik-Kochfeld
4 Kochzonen
Digitale Anzeige

Ausstattung

- 4 Kochzonen
 - 2 Singlekochzonen: Ø 165 mm / 1.200 W
 - 2 Singlekochzonen: Ø 200 mm / 1.800 W
- Digitale Anzeige der Leistungsstufen
- Restwärmanzeige für jede Kochzone
- Elektronische Steuerung „Touch Control“
- 9 wählbare Leistungsstufen (0-9)
- Timerfunktion 1-99 Minuten für jede Kochzone (zeitgleich nutzbar)
- Kurzzeitwecker
- Abschaltautomatik
- Kindersicherung
- Schott-Ceran®- Kochfläche
- Rahmenlose Ausführung
- Inkl. Anschlusskabel

Einbaumaße (Ausschnitte)

Kochfeld: 56,0 x 49,0 cm (B x T)

Elektrischer Anschluss

Anschlussspannung:
220-240 V~ / 400 V 3N~ 50/60 Hz
Anschlussleistung: 5.500-6.600 / 6.000 W
Absicherung: 2 x 16 A

Maße und Gewichte

Geräte-Abmessungen:
5,5 x 59,0 x 52,0 cm (H x B x T)
Verpackung: 11,0 x 70,0 x 64,0 cm (H x B x T)
Nettogewicht: 8,6 kg
Bruttogewicht: 10,1 kg



Art.-Nr. 795 600
EAN 4 004 470 795 608

Container: 1.026 Stück

Art.-Nr. 796 000
EAN 4 004 470 796 001

Container: 1.656 Stück



Farbe:

 Schwarz



Farbe:

 Schwarz

46 Einbau-Induktionskochfeld EBK 965

30 cm Breite
Energiesparend durch Induktionstechnik
2 Kochzonen
Digitale Anzeige

Ausstattung

- 2 Kochzonen
 - 1 Singlekochzone: Ø 140 mm / 1.500 W
 - 1 Singlekochzone: Ø 180 mm / 2.000 W
- Digitale Anzeige der Leistungsstufen
- Restwärmeanzeige für jede Kochzone
- Elektronische Steuerung „Touch Control“
- 9 wählbare Leistungsstufen (0-9)
- Automatische Topferkennung
- Timerfunktion 1-99 Minuten
- Kurzzeitwecker
- Abschaltautomatik
- Kindersicherung
- Schott-Ceran®- Kochfläche
- Rahmenlose Ausführung
- Inkl. Anschlusskabel

Einbaumaße (Ausschnitte)

Kochfeld: 26,8 x 50,0 cm (B x T)

Elektrischer Anschluss

Anschlussspannung: 220-240 V~

Anschlussleistung: 3.500 W

Maße und Gewichte

Geräte-Abmessungen: 5,5 x 28,8 x 52,0 cm (H x B x T)

Verpackung: 14,5 x 61,5 x 40,5 cm (H x B x T)

Nettogewicht: 5,2 kg

Bruttogewicht: 6,7 kg

Einbau-Kochfeld EBK 964

30 cm Breite
Autarkes Glaskeramik-Kochfeld
2 Kochzonen
Digitale Anzeige

Ausstattung

- 2 Kochzonen
 - 1 Singlekochzone: Ø 165 mm / 1.200 W
 - 1 Singlekochzone: Ø 200 mm / 1.800 W
- Digitale Anzeige der Leistungsstufen
- Restwärmeanzeige für jede Kochzone
- Elektronische Steuerung „Touch Control“
- 9 wählbare Leistungsstufen (0-9)
- Timerfunktion 1-99 Minuten
- Kurzzeitwecker
- Abschaltautomatik
- Kindersicherung
- Rahmenlose Ausführung
- Inkl. Anschlusskabel

Einbaumaße (Ausschnitte)

Kochfeld: 26,8 x 50,0 cm (B x T)

Elektrischer Anschluss

Anschlussspannung: 220-240 V~

Anschlussleistung: 3.000 W

Maße und Gewichte

Geräte-Abmessungen: 5,5 x 28,8 x 52,0 cm (H x B x T)

Verpackung: 14,5 x 61,5 x 39,5 cm (H x B x T)

Nettogewicht: 4,7 kg

Bruttogewicht: 6,2 kg

Art.-Nr. 796 500
EAN 4 004 470 965 001
 Container: 1.710 Stück

Art.-Nr. 796 400
EAN 4 004 470 964 004
 Container: 1.710 Stück



Farbe:



Weiß

A++



Farbe:



Weiß

A++

Einbau-Doppeltürkühlschrank DTE 338

Nischenmaß 145 cm
Brutto- / Nutzinhalt: 209 / 208 Liter
Nutzinhalt Kühlen / Gefrieren: 168 / 40 Liter
Regelbarer Thermostat
Kühlmittel R600a

Allgemein

- Schlepptürausführung
- Klimaklasse N/ST (+16 bis +38°C)
- Kompressor-Funktion
- Türanschlag wechselbar
- 42 dBA Betriebsgeräusch

Ausstattung Kühlteil

- Stufenlose Temperatureinstellung
- Temperaturbereich: 0~10°C
- Manuelle Abtauerung
- Innenraumbelichtung
- 3 höhenverstellbare Glasablagen
- 2 transparente Gemüseschalen mit Glasabdeckung
- 4 Türablagen
- Flaschenhalterung
- Eierablage

Ausstattung Gefrierfach

- Kennzeichnung
- Temperaturbereich: ≤ -18°C
- Gefriervermögen: 2 kg / 24 h
- Lagerzeit bei Störung: max. 10 h
- Manuelle Abtauerung
- Eiswürfelschale

Verbrauchsdaten

Energieverbrauch / 24 h: 0,5 kWh
 Energieverbrauch / Jahr¹⁾: 183 kWh

Elektrischer Anschluss

Anschlussspannung:
 220-240 V~ / 50 Hz
 Anschlussleistung: 98 W

Maße und Gewichte

Geräte-Abmessungen:
 143,9 x 54,0 x 54,0 cm (H x B x T)
 Verpackung:
 148,0 x 57,5 x 58,0 cm (H x B x T)
 Nettogewicht: 45,0 kg
 Bruttogewicht: 48,0 kg



Einbau-Kühlschrank KSE 337

Nischenmaß 122 cm
Brutto- / Nutzinhalt: 203 / 200 Liter
Nutzinhalt Kühlen / Gefrieren: 182 / 18 Liter
Regelbarer Thermostat
Kühlmittel R600a

Allgemein

- Schlepptürausführung
- Klimaklasse N/ST (+16 bis +38°C)
- Kompressor-Funktion
- Türanschlag wechselbar
- 39 dBA Betriebsgeräusch

Ausstattung Kühlteil

- Stufenlose Temperatureinstellung
- Temperaturbereich: 0~8°C
- Abtauautomatik
- Innenraumbelichtung
- 3 höhenverstellbare Glasablagen
- 2 transparente Gemüseschalen mit Glasabdeckung
- 4 Türablagen
- Eierablage

Ausstattung Gefrierfach

- Kennzeichnung
- Temperaturbereich: ≤ -18°C
- Gefriervermögen: 2 kg / 24 h
- Lagerzeit bei Störung: max. 10 h
- Manuelle Abtauerung
- Eiswürfelschale

Verbrauchsdaten

Energieverbrauch / 24 h: 0,476 kWh
 Energieverbrauch / Jahr¹⁾: 174 kWh

Elektrischer Anschluss

Anschlussspannung: 220-240 V~
 Anschlussleistung: 80 W

Maße und Gewichte

Geräte-Abmessungen:
 122,0 x 54,0 x 54,5 cm (H x B x T)
 Verpackung:
 128,2 x 57,3 x 57,9 cm (H x B x T)
 Nettogewicht: 40,0 kg
 Bruttogewicht: 44,0 kg

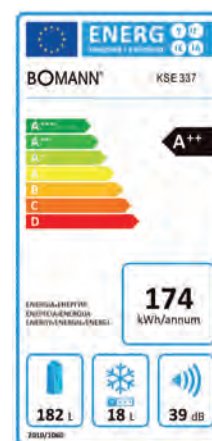

Art.-Nr. 733 800
 EAN 4 004 470 733 808

Container: 142 Stück

Art.-Nr. 733 700
 EAN 4 004 470 733 709

Container: 160 Stück

¹⁾ gem. EU-Datenblatt nach Verordnung (EU) Nr. 1060/2010

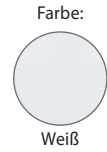
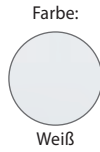

48 Einbau-Kühlschrank KSE 336

Einbau-Kühlschrank KSE 227.1

Nischenmaß 88 cm
Brutto- / Nutzinhalt: 124 / 123 Liter
Nutzinhalt Kühlen / Gefrieren: 106 / 17 Liter
Regelbarer Thermostat
Kühlmittel R600a

Nischenmaß 88 cm
Brutto- / Nutzinhalt: 124 / 123 Liter
Nutzinhalt Kühlen / Gefrieren: 106 / 17 Liter
Regelbarer Thermostat
Kühlmittel R600a

Allgemein

- Schlepptürausführung
- Klimaklasse N/ST (+16 bis +38°C)
- Kompressor-Funktion
- Türanschläge wechselbar
- 39 dBA Betriebsgeräusch

Ausstattung Kühlteil

- Stufenlose Temperatureinstellung
- Temperaturbereich: 0~8°C
- Abtauautomatik
- Innenraumbeleuchtung
- Höhenverstellbare Glasablage
- 2 transparente Gemüseschalen mit Glasabdeckung
- 2 Türablagen
- Flaschenhalterung
- Eierablage

Ausstattung Gefrierfach

- Kennzeichnung
- Temperaturbereich: ≤ -18°C
- Gefriervermögen: 2 kg / 24 h
- Lagerzeit bei Störung: max. 12 h
- Manuelle Abtauung
- Eiswürfelschale

Verbrauchsdaten

Energieverbrauch / 24 h: 0,402 kWh
 Energieverbrauch / Jahr¹⁾: 147 kWh

Elektrischer Anschluss

Anschlussspannung: 220-240 V~
 Anschlussleistung: 80 W

Maße und Gewichte

Geräte-Abmessungen:
 87,2 x 54,0 x 54,5 cm (H x B x T)
 Verpackung:
 92,9 x 57,0 x 57,0 cm (H x B x T)
 Nettogewicht: 32,0 kg
 Bruttogewicht: 34,0 kg

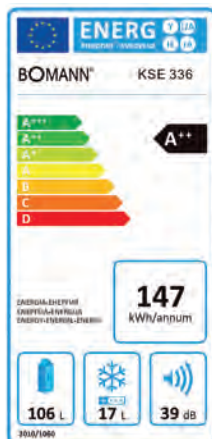

Allgemein

- Schlepptürausführung
- Klimaklasse N/ST (+16 bis +38°C)
- Kompressor-Funktion
- Türanschläge wechselbar
- 43 dBA Betriebsgeräusch

Ausstattung Kühlteil

- Stufenlose Temperatureinstellung
- Temperaturbereich: 0~8°C
- Abtauautomatik
- Innenraumbeleuchtung
- Höhenverstellbare Glasablage
- 2 transparente Gemüseschalen mit Glasabdeckung
- 2 Türablagen
- Flaschenhalterung
- Eierablage

Ausstattung Gefrierfach

- Kennzeichnung
- Temperaturbereich: ≤ -18°C
- Gefriervermögen: 2 kg / 24 h
- Lagerzeit bei Störung: max. 12 h
- Manuelle Abtauung
- Eiswürfelschale

Verbrauchsdaten

Energieverbrauch / 24 h: 0,516 kWh
 Energieverbrauch / Jahr¹⁾: 188 kWh

Elektrischer Anschluss

Anschlussspannung: 220-240 V~
 Anschlussleistung: 90 W

Maße und Gewichte

Geräte-Abmessungen:
 87,2 x 54,0 x 54,5 cm (H x B x T)
 Verpackung:
 93,5 x 57,0 x 56,5 cm (H x B x T)
 Nettogewicht: 34,5 kg
 Bruttogewicht: 38,0 kg

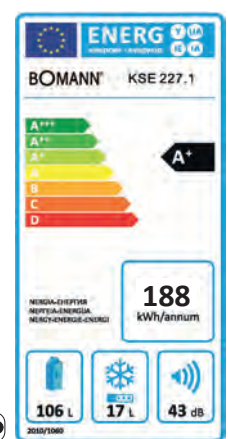

Art.-Nr. 733 600
 EAN 4 004 470 733 600

Art.-Nr. 722 700
 EAN 4 004 470 722 703

Container: 218 Stück

Container: 218 Stück

¹⁾ gem. EU-Datenblatt nach Verordnung (EU) Nr. 1060/2010



Farbe:



Weiß



Farbe:



Weiß

A⁺

Einbau-Vollraumkühlschrank VSE 228.1

Nischenmaß 88 cm
Brutto- / Nutzinhalt: 140 / 138 Liter
Regelbarer Thermostat
Kühlmittel R600a

Allgemein

- Schlepptürausführung
- Klimaklasse N/ST (+16 bis +38°C)
- Kompressor-Funktion
- Türanschlag wechselbar
- 43 dBA Betriebsgeräusch

Ausstattung

- Stufenlose Temperatureinstellung
- Temperaturbereich: 0~8°C
- Abtauautomatik
- Innenraumbelichtung
- 2 höhenverstellbare Glasablagen
- 2 transparente Gemüseschalen mit Glasabdeckung
- 2 Türablagen
- Flaschenhalterung
- Eierablage

Verbrauchsdaten

Energieverbrauch / 24 h: 0,329 kWh
 Energieverbrauch / Jahr¹⁾: 120 kWh

Elektrischer Anschluss

Anschlussspannung: 220-240 V~
 Anschlussleistung: 80 W

Maße und Gewichte

Geräte-Abmessungen:
 87,2 x 54,0 x 54,5 cm (H x B x T)
 Verpackung:
 93,0 x 57,0 x 57,0 cm (H x B x T)
 Nettogewicht: 34,0 kg
 Bruttogewicht: 37,5 kg

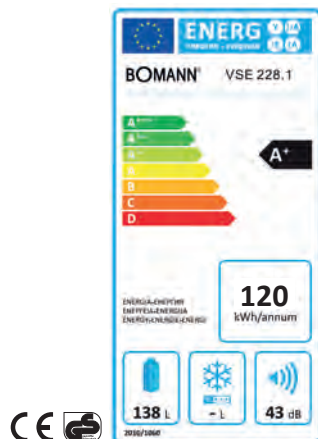
A⁺⁺

Einbau-Gefrierschrank GSE 335

Nischenmaß 88 cm
Brutto- / Nutzinhalt: 86 / 81 Liter
Regelbarer Thermostat
Kühlmittel R600a

Allgemein

- Klimaklasse N/ST (+16 bis +38°C)
- Kompressor-Funktion
- Türanschlag wechselbar
- 42 dBA Betriebsgeräusch

Ausstattung

- Kennzeichnung
- Stufenlose Temperatureinstellung
- Temperaturbereich: ≤ -18°C
- Gefriervermögen: 4 kg / 24 h
- Lagerzeit bei Störung: max. 20 h
- Manuelle Abtauung
- 4 Gefrierschubladen
- Eiswürfelschale
- Eiskratzer

Verbrauchsdaten

Energieverbrauch / 24 h: 0,38 kWh
 Energieverbrauch / Jahr¹⁾: 140 kWh

Elektrischer Anschluss

Anschlussspannung: 220-240 V~
 Anschlussleistung: 80 W

Maße und Gewichte

Geräte-Abmessungen:
 88,0 x 54,0 x 54,0 cm (H x B x T)
 Verpackung:
 92,0 x 58,0 x 58,0 cm (H x B x T)
 Nettogewicht: 37,0 kg
 Bruttogewicht: 40,0 kg

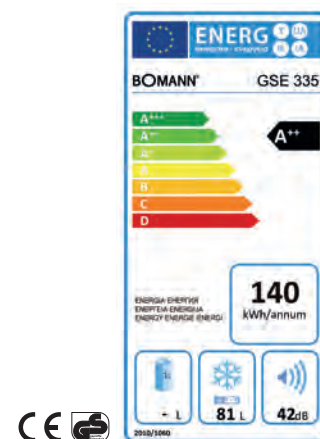

Art.-Nr. 722 800
 EAN 4 004 470 722 802

Container: 218 Stück

Art.-Nr. 733 500
 EAN 4 004 470 733 501

Container: 210 Stück

¹⁾ gem. EU-Datenblatt nach Verordnung (EU) Nr. 1060/2010



50 Einbau-Geschirrspüler GSPE 872

A+++



Farbe: Weiß



Vollintegrierte Ausführung, 60 cm, schwarze Blende
14 Maßgedecke
Elektronische Programmsteuerung
Elektr. Zulaufschlauch-Sicherheitssystem
Turbotrocknungstechnologie
Flexible Besteckschublade

Ausstattung

- Matrix LCD-Display:
 - Menü für Programmwahl, Multi-Sprachmenü, Dual-Waschzone
 - Startvorwahl / Programmablauf / Restlaufzeit
 - Salz- und Klarspülermangel
 - Fehlercodes
 - OK-Knopf zur Bestätigung
 - Seitenfeil nach oben/unten zur Änderung der Programmwahl
- Optionen „Alternatives Spülen“, „Extra trocken“ und „Extra Hygiene“
- Startverzögerung 1-24 h
- Multi-Sprachmenü
- Reinigungstemperaturen 40-65°C
- 3 Sprühebene
- Durchlauferhitzer / verdeckte Heizung
- Wasserenthärtungseinrichtung
- Klarspüler-Dosiereinrichtung
- Überlaufschutz
- Sicherheits-Türverschluss
- Edelstahl-Innenbehälter/-Innentür
- Silbergraue Körbe
- Flexible Besteckschublade
- Höhenverstellbarer Oberkorb
- Höhenverstellbare Standfüße (+ 5 cm)
- 44 dBA Betriebsgeräusch

8 Programme

- Intensivspülprogramm
- Normalspülprogramm
- ECO (Sparspülprogramm)
- 90 Min. Spülprogramm
- Schnellspülprogramm 40 Min.
- **Auto Wash***
- Gläserspülprogramm
- Einweichen

Verbrauchsdaten

Wasser- / Energieverbrauch:
 10,0 Liter / 0,83 kWh
 gesch. Jahresverbrauch¹⁾:
 2.800 Liter / 237 kWh
 Leistungsaufnahme im
 Aus-Zustand: 0,45 W
 Leistungsaufnahme im
 unausgeschalteten Zustand: 0,49 W

Elektrischer Anschluss

Anschlussspannung:
 220-240 V~ / 50 Hz
 Anschlussleistung: 1.930 W

Maße und Gewichte

Geräte-Abmessungen:
 81,5 x 59,8 x 55,0 cm (H x B x T)
 Verpackung:
 88,4 x 64,5 x 64,5 cm (H x B x T)
 Nettogewicht: 48,0 kg
 Bruttogewicht: 50,0 kg



***) Auto Wash:**
 Ein automatischer Sensor der den Spül-Zyklus den Bedürfnissen des Geschirrs anpasst. Spart Zeit, Energie und Wasser.

Art.-Nr. 782 220
 EAN 4 004 470 782 226

Container: 162 Stück

¹⁾ gem. EU-Datenblatt nach Verordnung (EU) Nr. 1059/2010



Farbe:
Weiß/Edelstahl



A+



Farbe:
Weiß/Edelstahl



A+

Einbau-Geschirrspüler GSPE 786

**Vollintegrierte Ausführung, 60 cm
12 Maßgedecke
Elektronische Programmsteuerung
Elektr. Zulaufschlauch-Sicherheitssystem
48 dBA Betriebsgeräusch**

Ausstattung

- LED-Kontrollanzeigen für
 - Ein/Aus
 - Programmwahl, Option Multi-TAB
 - Startvorwahl / Programmablauf
 - Salz- und Klarspülermangel
 - Fehlercodes
 - Option Multi-TAB
- Startverzögerung 3/6/9/12 h
- Funktionstaste Multi-TAB
- Reinigungstemperaturen 40-65°C
- 2 Sprühebene
- Durchlauferhitzer / verdeckte Heizung
- Wasserenthärtungseinrichtung
- Klarspüler-Dosiereinrichtung
- Überlaufschutz
- Sicherheits-Türverschluss
- Edelstahl-Innenbehälter/-Innentür
- Silbergraue Körbe
- Höhenverstellbarer Oberkorb
- Klappbare Gläser- und Tellerhalter
- Besteckkorb
- Höhenverstellbare Standfüße

6 Programme

- Intensivspülprogramm
- Normalspülprogramm
- ECO (Sparspülprogramm)
- Gläserpülprogramm
- Expressspülprogramm 60 Min.
- Schnellspülprogramm 30 Min.

Verbrauchsdaten

Wasser- / Energieverbrauch:
12,0 Liter / 1,02 kWh
gesch. Jahresverbrauch¹⁾:
3.360 Liter / 290 kWh
Leistungsaufnahme
im Aus-Zustand: 0 W
Leistungsaufnahme
im unausgeschalteten Zustand: 0,4 W

Elektrischer Anschluss

Anschlussspannung: 230 V~
Anschlussleistung: 1.930 W

Maße und Gewichte

Geräte-Abmessungen:
82,0 x 59,5 x 54,0 cm (H x B x T)
Verpackung:
88,5 x 63,5 x 62,0 cm (H x B x T)
Nettogewicht: 40,0 kg
Bruttogewicht: 45,0 kg



Einbau-Geschirrspüler GSPE 787

**Vollintegrierte Ausführung, 45 cm
9 Maßgedecke
Elektronische Programmsteuerung
Elektr. Zulaufschlauch-Sicherheitssystem
48 dBA Betriebsgeräusch**

Ausstattung

- LED-Kontrollanzeigen für
 - Ein/Aus
 - Programmwahl, Option Multi-TAB
 - Startvorwahl / Programmablauf
 - Salz- und Klarspülermangel
 - Fehlercodes
 - Option Multi-TAB
- Startverzögerung 3/6/9/12 h
- Funktionstaste Multi-TAB
- Reinigungstemperaturen 40-65°C
- 2 Sprühebene
- Durchlauferhitzer / verdeckte Heizung
- Wasserenthärtungseinrichtung
- Klarspüler-Dosiereinrichtung
- Überlaufschutz
- Sicherheits-Türverschluss
- Edelstahl-Innenbehälter/-Innentür
- Silbergraue Körbe
- Höhenverstellbarer Oberkorb
- Klappbare Gläser- und Tellerhalter
- Besteckkorb
- Höhenverstellbare Standfüße

6 Programme

- Intensivspülprogramm
- Normalspülprogramm
- ECO (Sparspülprogramm)
- Gläserpülprogramm
- Expressspülprogramm 60 Min.
- Schnellspülprogramm 30 Min.

Verbrauchsdaten

Wasser- / Energieverbrauch:
10,5 Liter / 0,77 kWh
gesch. Jahresverbrauch¹⁾:
2.940 Liter / 222 kWh
Leistungsaufnahme
im Aus-Zustand: 0 W
Leistungsaufnahme
im unausgeschalteten Zustand: 0,4 W

Elektrischer Anschluss

Anschlussspannung: 230 V~
Anschlussleistung: 1.930 W

Maße und Gewichte

Geräte-Abmessungen:
82,0 x 44,5 x 54,0 cm (H x B x T)
Verpackung:
89,0 x 62,0 x 48,5 cm (H x B x T)
Nettogewicht: 34,0 kg
Bruttogewicht: 39,0 kg

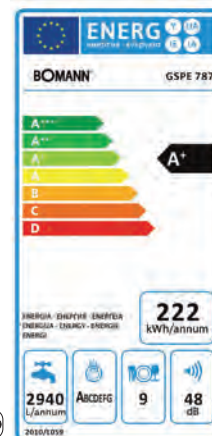

Art.-Nr. 778 600
EAN 4 004 470 778 601

Container: 170 Stück

Art.-Nr. 778 700
EAN 4 004 470 778 700

Container: 256 Stück

¹⁾ gem. EU-Datenblatt nach Verordnung (EU) Nr. 1059/2010



A++



A++

52 Einbau-Geschirrspüler GSPE 880

**Teilintegrierte Ausführung, 60 cm
14 Maßgedecke
Edelstahlblende mit LED-Display
Elektronische Programmsteuerung
Elektr. Zulaufschlauch-Sicherheitssystem
Besteckschublade
48 dBA Betriebsgeräusch**

Ausstattung

- Rotes LED-Display:
 - Programmablauf, Fehlercodes, halbe Beladung, Wasserversorgung
 - Startvorwahl
- Rote LED-Anzeige:
 - Programmwahl, Salz- und Klarspülermangel
- Kindersicherung
- Startverzögerung 1-24 h
- Reinigungstemperaturen 40-65°C
- 3 Sprühebene
- Durchlauferhitzer / verdeckte Heizung
- Wasserenthärtungseinrichtung
- Klarspüler-Dosiereinrichtung
- Überlaufsicherung
- Sicherheits-Türverschluss
- Edelstahl-Innenbehälter/-Innentür
- Silbergraue Körbe
- Besteckschublade
- Höhenverstellbarer Oberkorb
- Höhenverstellbare Standfüße (+ 5,0 cm)
- 48 dBA Betriebsgeräusch

7 Programme + 1/2 Beladung

- Intensivspülprogramm
- Normalspülprogramm
- ECO (Sparspülprogramm)
- 90 Min. Spülprogramm
- Schnellspülprogramm 40 Min.
- Gläserspülprogramm
- Einweichen

Verbrauchsdaten

Wasser- / Energieverbrauch:
11,0 Liter / 0,93 kWh
gesch. Jahresverbrauch¹⁾:
3.080 Liter / 266 kWh
Leistungsaufnahme im
Aus-Zustand: 0,45 W
Leistungsaufnahme im
unausgeschalteten Zustand: 0,49 W

Elektrischer Anschluss

Anschlussspannung:
220-240 V~ / 50 Hz
Anschlussleistung: 1.930 W

Maße und Gewichte

Geräte-Abmessungen:
81,5 x 59,8 x 55,0 cm (H x B x T)
Verpackung:
88,4 x 64,5 x 64,5 cm (H x B x T)
Nettogewicht: 36,0 kg
Bruttogewicht: 43,0 kg



Einbau-Geschirrspüler GSPE 879

**Teilintegrierte Ausführung, 45 cm
10 Maßgedecke
Edelstahlblende mit LED-Display
Elektronische Programmsteuerung
Elektr. Zulaufschlauch-Sicherheitssystem
Besteckschublade
48 dBA Betriebsgeräusch**

Ausstattung

- Rotes LED-Display:
 - Programmablauf, Fehlercodes, halbe Beladung, Wasserversorgung
 - Startvorwahl
- Rote LED-Anzeige:
 - Programmwahl, Salz- und Klarspülermangel
- Kindersicherung
- Startverzögerung 1-24 h
- Reinigungstemperaturen 40-65°C
- 3 Sprühebene
- Durchlauferhitzer / verdeckte Heizung
- Wasserenthärtungseinrichtung
- Klarspüler-Dosiereinrichtung
- Überlaufsicherung
- Sicherheits-Türverschluss
- Edelstahl-Innenbehälter/-Innentür
- Silbergraue Körbe
- Besteckschublade
- Höhenverstellbarer Oberkorb
- Höhenverstellbare Standfüße (+ 5,0 cm)
- 48 dBA Betriebsgeräusch

7 Programme + 1/2 Beladung

- Intensivspülprogramm
- Normalspülprogramm
- ECO (Sparspülprogramm)
- 90 Min. Spülprogramm
- Schnellspülprogramm 40 Min.
- Gläserspülprogramm
- Einweichen

Verbrauchsdaten

Wasser- / Energieverbrauch:
9,0 Liter / 0,75 kWh
gesch. Jahresverbrauch¹⁾:
2.520 Liter / 211 kWh
Leistungsaufnahme im
Aus-Zustand: 0,45 W
Leistungsaufnahme im
unausgeschalteten Zustand: 0,49 W

Elektrischer Anschluss

Anschlussspannung:
220-240 V~ / 50 Hz
Anschlussleistung: 1.930 W

Maße und Gewichte

Geräte-Abmessungen:
81,5 x 44,8 x 57,0 cm (H x B x T)
Verpackung:
88,4 x 49,5 x 64,5 cm (H x B x T)
Nettogewicht: 31,5 kg
Bruttogewicht: 38,0 kg

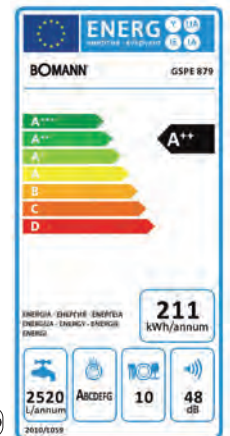

Art.-Nr. 788 000
EAN 4 004 470 788 006

Container: 162 Stück

Art.-Nr. 787 900
EAN 4 004 470 787 900

Container: 246 Stück

¹⁾ gem. EU-Datenblatt nach Verordnung (EU) Nr. 1059/2010



Farbe:
Weiß/Edelstahl



Edelstahl-Bedienblende

A+



Farbe:
Weiß/Edelstahl



Edelstahl-Bedienblende

A+

Einbau-Geschirrspüler GSPE 773.1

**Teilintegrierte Ausführung, 60 cm
12 Maßgedecke
Edelstahlbedienblende mit LED-Kontrollleuchten
Elektronische Programmsteuerung**

Ausstattung

- LED-Kontrollanzeigen für
 - Ein/Aus
 - Programmwahl
 - Startvorwahl / Programmablauf
 - Salz- und Klarspülermangel
- Startverzögerung 3/6/9/12 h
- Reinigungstemperaturen 40-65°C
- 2 Sprühebene
- Durchlauferhitzer / verdeckte Heizung
- Wasserenthärtungseinrichtung
- Klarspüler-Dosiereinrichtung
- Überlaufschutz
- Sicherheits-Türverschluss
- Edelstahl-Innenbehälter/-Innentür
- Silbergraue Körbe
- Höhenverstellbarer Oberkorb
- Klappbare Gläser- und Tellerhalter
- Besteckkorb
- Höhenverstellbare Standfüße
- 54 dBA Betriebsgeräusch

6 Programme

- Multi-TAB-Spülprogramm
- Intensivspülprogramm
- Normalspülprogramm
- ECO (Sparspülprogramm)
- Expressspülprogramm 60 Min.
- Schnellspülprogramm 30 Min.

Verbrauchsdaten

Wasser- / Energieverbrauch:
12,0 Liter / 1,02 kWh
gesch. Jahresverbrauch¹⁾:
3.360 Liter / 290 kWh

Elektrischer Anschluss

Anschlussspannung: 230 V~
Anschlussleistung: 1.930 W

Maße und Gewichte

Geräte-Abmessungen:
82,0 x 59,5 x 54,0 cm (H x B x T)
Verpackung:
88,5 x 63,0 x 62,0 cm (H x B x T)
Nettogewicht: 37,0 kg
Bruttogewicht: 42,0 kg



Einbau-Geschirrspüler GSPE 774.1

**Teilintegrierte Ausführung, 45 cm
9 Maßgedecke
Edelstahlbedienblende mit LED-Kontrollleuchten
Elektronische Programmsteuerung**

Ausstattung

- LED-Kontrollanzeigen für
 - Ein/Aus
 - Programmwahl
 - Startvorwahl / Programmablauf
 - Salz- und Klarspülermangel
- Startverzögerung 3/6/9/12 h
- Reinigungstemperaturen 40-65°C
- 2 Sprühebene
- Durchlauferhitzer / verdeckte Heizung
- Wasserenthärtungseinrichtung
- Klarspüler-Dosiereinrichtung
- Überlaufschutz
- Sicherheits-Türverschluss
- Edelstahl-Innenbehälter/-Innentür
- Silbergraue Körbe
- Höhenverstellbarer Oberkorb
- Klappbare Gläser- und Tellerhalter
- Besteckkorb
- Höhenverstellbare Standfüße
- 54 dBA Betriebsgeräusch

6 Programme

- Multi-TAB-Spülprogramm
- Intensivspülprogramm
- Normalspülprogramm
- ECO (Sparspülprogramm)
- Expressspülprogramm 60 Min.
- Schnellspülprogramm 30 Min.

Verbrauchsdaten

Wasser- / Energieverbrauch:
10,5 Liter / 0,77 kWh
gesch. Jahresverbrauch¹⁾:
2.940 Liter / 222 kWh

Elektrischer Anschluss

Anschlussspannung: 230 V~
Anschlussleistung: 1.930 W

Maße und Gewichte

Geräte-Abmessungen:
82,0 x 44,5 x 54,0 cm (H x B x T)
Verpackung:
89,0 x 62,5 x 48,0 cm (H x B x T)
Nettogewicht: 32,0 kg
Bruttogewicht: 37,0 kg

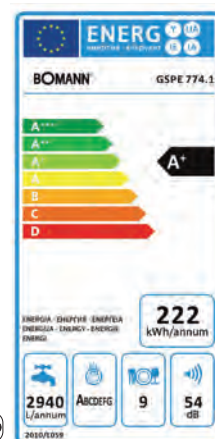

Art.-Nr. 777 300
EAN 4 004 470 777 307

Container: 170 Stück

Art.-Nr. 777 400
EAN 4 004 470 777 406

Container: 256 Stück

¹⁾ gem. EU-Datenblatt nach Verordnung (EU) Nr. 1059/2010



**Einbau-Mikrowelle mit Grill
MWG 2215 EB**

**Einbau-Mikrowelle mit Grill und Heißluft
MWG 2216 H EB**

Ausstattung

- Einbau-Mikrowelle mit Rahmen
- Edelstahlfront/-innenraum
- Multifunktions-Display
- Drehregler
- 800 Watt Mikrowellenleistung
- 1000 Watt Grilleistung
- 5 Mikrowellen-Leistungsstufen
- 2 Kombi-Leistungsstufen (Grill/Mikrowelle)
- 1 Grillstufe
- 8 Automatikprogramme
- Auftauprogramme (nach Zeit und Gewicht wählbar)
- 20 Liter Garraum
- Drehteller: Ø ca. 24,5 cm, Grillrost: Ø ca. 21 cm
- 95 Minuten-Timer mit Endsignal
- Startverzögerung
- Kindersicherung
- Garraumbeleuchtung

Elektrischer Anschluss

- 230 V, 50 Hz, 1250 W

Maße und Gewichte

- Gerät (BxHxT): 465 x 359 x 339 mm
- Gerät mit Rahmen (BxHxT): 596 x 384 x 339 mm
- Gewicht: ca. 14 kg



Multifunktions-Display

Farbe:



Edelstahl

Ausstattung

- Einbau-Mikrowelle mit Rahmen
- Edelstahlfront/-innenraum
- Multifunktions-Display
- Drehregler
- 900 Watt Mikrowellenleistung
- 1100 Watt Grilleistung
- 2500 Watt Heißluft
- 5 Mikrowellen-Leistungsstufen
- 2 Kombi-Leistungsstufen (Grill/Mikrowelle)
- 2 Kombi-Leistungsstufen (Heißluft/Mikrowelle)
- 1 Grillstufe
- 10 Temperatureinstellungen Heißluft (130 °C–220 °C)
- 10 Automatikprogramme
- Auftauprogramm, Schnellstartprogramm
- 25 Liter Garraum
- Drehteller: Ø ca. 31,5 cm, Grillrost: Ø ca. 27,5 cm
- 95 Minuten-Timer mit Endsignal
- Startverzögerung
- Kindersicherung
- Garraumbeleuchtung

Elektrischer Anschluss

- 230 V, 50 Hz, 1450 W

Maße und Gewichte

- Gerät (BxHxT): 520 x 362 x 470 mm
- Gerät mit Rahmen (BxHxT): 595 x 460 x 470 mm
- Gewicht: ca. 21 kg



Multifunktions-Display

Farbe:



Edelstahl

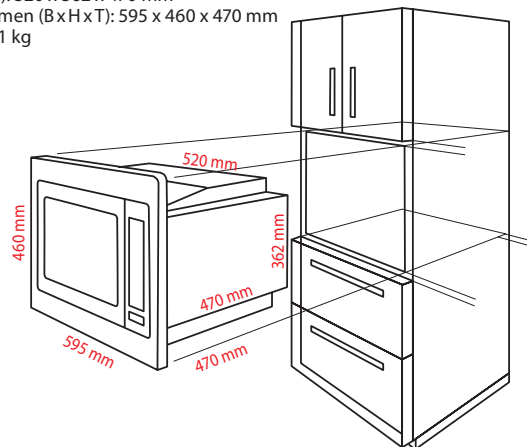
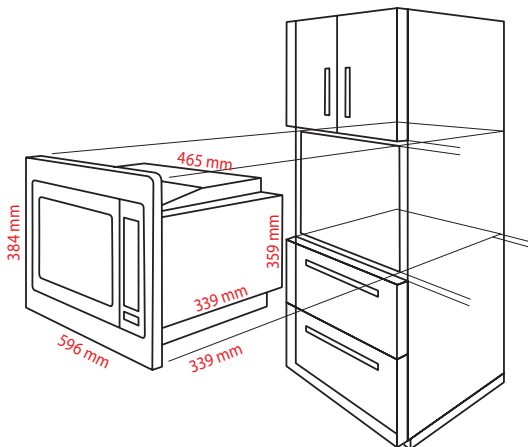

Art.-Nr. 622 151
EAN 4 004 470 221 510
Container: 490 Stück

Art.-Nr. 622 161
EAN 4 004 470 221 619
Container: 420 Stück



Einbau-Mikrowelle mit Grill und Heißluft MWG 2265 H EB

55

Ausstattung

- Einbau-Mikrowelle in rahmenlosem Design
- Edelstahlfront/-innenraum
- Multifunktions-Display (schwarz/weiß)
- Drehregler (beleuchtet)
- 900 Watt Mikrowellenleistung
- 1100 Watt Grilleistung
- 2500 Watt Heißluft
- 5 Mikrowellen-Leistungsstufen
- 4 Kombi-Leistungsstufen (Grill/Mikrowelle/Heißluft)
- 1 Grillstufe
- 10 Temperatureinstellungen Heißluft (130 °C–220 °C)
- 10 Automatikprogramme
- Auftauprogramm, Schnellstartprogramm
- 25 Liter Garraum
- Drehteller: Ø ca. 31,5 cm, Grillrost: Ø ca. 27,5 cm
- 95 Minuten-Timer mit Endsignal
- Kindersicherung
- Garraumbeleuchtung

Elektrischer Anschluss

- 230 V, 50 Hz, 1450 W

Maße und Gewichte

- Gerät (B x H x T): 515 x 330 x 495 mm
- Gerät mit Rahmen (B x H x T): 595 x 390 x 495 mm
- Gewicht: ca. 21 kg

Farbe:



Edelstahl

Multifunktions-Display
(schwarz/weiß)

Drehregler (beleuchtet)

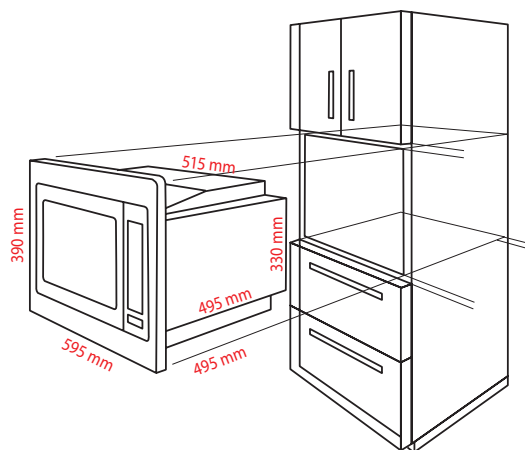

Art.-Nr. 622 651
EAN 4 004 470 226 515

Container: 350 Stück

Delegierte Verordnung (EU) Nr. 1061/2010

Bomann					
Modell		WA 5834	WA 5715	WA 5714	WA 5711
Nennkapazität	kg	8.0	6.0	6.0	6.0
Energieeffizienzklasse ¹⁾		A+++	A+++	A++	A++
Jährlicher Energieverbrauch ²⁾	kWh	196	153	174	170
Energieverbrauch Standardprogramm					
- Baumwolle 60°C bei vollständiger Beladung	kWh	0.97	0.77	0.91	0.65
- Baumwolle 60°C bei Teilbeladung	kWh	0.75	0.61	0.85	0.79
- Baumwolle 40°C bei Teilbeladung	kWh	0.72	0.57	0.52	0.45
Leistungsaufnahme im Aus-Zustand	W	0.5	0.5	0.09	0.08
Leistungsaufnahme im unausgeschalteten Zustand	W	1.0	1.0	0.65	0.63
Jährlicher Wasserverbrauch ³⁾	l	11.000	9.000	9.240	7.260
Schleudereffizienzklasse ⁴⁾		B	B	B	C
Maximale Schleuderdrehzahl	U/Min.	1.400	1.400	1.400	1.000
Restfeuchte					
- Baumwolle 60°C bei vollständiger Beladung	%	50.0	50.0	51.0	61.1
- Baumwolle 60°C bei Teilbeladung	%	55.0	55.0	50.0	62.8
- Baumwolle 40°C bei Teilbeladung	%	55.0	55.0	51.0	62.5
Standardprogramm ⁵⁾	<input type="checkbox"/>	Baumwolle 60°C/40°C	Baumwolle 60°C/40°C	Baumwolle 60°C/40°C	Baumwolle 60°C/40°C
Programmdauer des Standardprogramms					
- Baumwolle 60°C bei vollständiger Beladung	Min.	232	230	156	148
- Baumwolle 60°C bei Teilbeladung	Min.	215	220	155	158
- Baumwolle 40°C bei Teilbeladung	Min.	214	210	133	134
Dauer des unausgeschalteten Zustands	Min.	-	-	-	30
Luftschallemission Waschen	dB(A) re 1pW	58	58	59	58
Luftschallemission Schleudern	dB(A) re 1pW	78	78	72	71
Einbaugerät		-	-	-	-

56

¹⁾ A+++ (höchste Effizienz) bis D (geringste Effizienz).
²⁾ Auf der Grundlage von 220 Standard-Waschzyklen für 60°C- und 40°C-Baumwollprogramme bei vollständiger und Teil-Beladung. Der tatsächliche Energieverbrauch hängt von der Art der Nutzung des Gerätes ab sowie dem Verbrauch der Betriebsarten mit geringer Leistungsaufnahme.
³⁾ Auf der Grundlage von 220 Standard-Waschzyklen für 60°C- und 40°C-Baumwollprogramme bei vollständiger und Teil-Beladung. Der tatsächliche Wasserverbrauch hängt von der Art der Nutzung des Gerätes ab.
⁴⁾ Auf einer Skala G (geringste Effizienz) bis A (höchste Effizienz).
⁵⁾ Baumwolle 60°C/40°C. Bei vollständiger Beladung und Teilbeladung sind diese Standard-Waschprogramme zur Ermittlung der Angaben auf dem Energielabel. Diese Programme sind zur Reinigung normal verschmutzter Wäsche geeignet und auf den kombinierten Energie- und Wasserverbrauch am effizientesten.
 Die Geräte entsprechen den harmonisierten europäischen Normen sowie den Richtlinien in der jeweils bei Lieferung aktuellen Fassung:
 - Niederspannung 2006/95/EC
 - Elektromagnetische Verträglichkeit 2004/108/EC
 - Umweltgerechte Gestaltung von Haushaltswaschmaschinen 1015/2010/EU

Delegierte Verordnung (EU) Nr. 392/2012

Bomann				
Modell		WPT 5018	WTK 5020	WT 5019
Nennkapazität	kg	7.0	8.0	6.0
Art des Trockners	Abluft / Kondens	- / •	- / •	• / -
Energieeffizienzklasse ¹⁾				
		A+	B	C
Jährlicher Energieverbrauch ²⁾				
		278.0	561.0	452.0
Wäschetrockner mit Automatik				
		•	•	•
Energieverbrauch des Standard-Baumwollprogramms				
- bei vollständiger Beladung	kWh	2.34	4.74	3.81
- bei Teilbeladung	kWh	1.28	2.56	2.05
Leistungsaufnahme im Aus-Zustand				
	W	0.01	0.24	0.42
Leistungsaufnahme im unausgeschalteten Zustand				
	W	0.4	1.72	0.42
Dauer des unausgeschalteten Zustands				
	Min.	10	10	10
Standardprogramm ³⁾				
		Baumwolle Standard	Baumwolle Standard	Baumwolle Standard
Programmdauer des Standard-Baumwollprogramms				
- gewichtet bei Voll- und Teilbeladung	Min.	120	87	90
- durchschnittlich bei vollständiger Beladung	Min.	160	118	120
- durchschnittlich bei Teilbeladung	Min.	92	64	68
Kondensationseffizienzklasse ⁴⁾				
		B	B	-
Kondensationseffizienz des Standard-Baumwollprogramms				
- durchschnittlich bei vollständiger Beladung	%	80.1	83.0	-
- durchschnittlich bei Teilbeladung	%	80.1	83.0	-
- gewichtet bei Voll- und Teilbeladung	%	80.1	83.0	-
Luftschallemission				
	dB(A) re1pW	69	69	69
Einbaugerät				
		-	-	-

¹⁾ A+++ (höchste Effizienz) bis D (geringste Effizienz).

²⁾ Gewichteter jährlicher Energieverbrauch auf Grundlage von 160 Trocknungszyklen für das Standard-Baumwollprogramm bei vollständiger Beladung und Teilbeladung sowie des Verbrauchs der Betriebsarten mit geringer Leistungsaufnahme. Der tatsächliche Energieverbrauch je Zyklus hängt von der Art der Nutzung des Gerätes ab.

³⁾ Das Baumwollprogramm „Baumwolle Standard“ bei vollständiger Beladung und Teilbeladung ist das Standard-Trocknungsprogramm, auf das sich die Informationen auf dem Etikett und im Datenblatt beziehen. Dieses Programm zum Trocknen normaler nasser Baumwolltextilien geeignet und in Bezug auf den Energieverbrauch für Baumwolle am effizientesten.

⁴⁾ A (höchste Effizienz) bis G (geringste Effizienz).

Die Geräte entsprechen den harmonisierten europäischen Normen sowie den Richtlinien in der jeweils bei Lieferung aktuellen Fassung:

- Niederspannung 2006/95/EC

- Elektromagnetische Verträglichkeit 2004/108/EC

- Umweltgerechte Gestaltung von Haushaltswaschmaschinen 932/2012/EU

Delegierte Verordnung (EU) Nr. 1059/2010

Bomann								
Modell		GSP 851	GSP 850	GSP 849	GSP 853	GSP 852	TSG 707	TSG 708
Standardgedecke		14	14	10	12	9	6	6
Energieeffizienzklasse ¹⁾		A+++	A++	A++	A++	A++	A+	A+
Jährlicher Energieverbrauch ²⁾	kWh	237	266	211	259	197	174	174
Energieverbrauch Standardreinigungszyklus	kWh	0.83	0.93	0.74	0.92	0.70	0.61	0.61
Leistungsaufnahme im Aus-Zustand	W	0.45	0.45	0.45	0.35	0.35	0.49	0.45
Leistungsaufnahme im unausgeschalteten Zustand	W	0.49	0.49	0.49	0.9	0.9	0.49	0.49
Gewichteter jährlicher Wasserverbrauch ³⁾	l	2.800	3.080	2.520	3.080	2.240	1.960	1.820
Trocknungseffizienzklasse ⁴⁾		A	A	A	A	A	A	A
Standardprogramm, auf die sich die Informationen auf dem Etikett und im Datenblatt beziehen ⁵⁾		ECO 45°C	ECO 45°C	ECO 45°C	ECO	ECO	ECO 50°C	ECO 50°C
Programmdauer des Standardreinigungszyklus	Min.	220	185	190	172	176	170	180
Dauer des unausgeschalteten Zustands	Min.	30	30	30	-	-	-	30
Luftschallemission	dB(A) re 1pW	44	48	48	49	49	55	51
Einbaugerät		-	-	-	-	-	-	-

58

Bomann								
Modell		GSPE 872	GSPE 786	GSPE 787	GSPE 880	GSPE 879	GSPE 773.1	GSPE 774.1
Standardgedecke		14	12	9	14	10	12	9
Energieeffizienzklasse ¹⁾		A+++	A+	A+	A++	A++	A+	A+
Jährlicher Energieverbrauch ²⁾	kWh	237	290	222	266	211	290	222
Energieverbrauch Standardreinigungszyklus	kWh	0.83	1.02	0.77	0.93	0.74	1.02	0.77
Leistungsaufnahme im Aus-Zustand	W	0.45	0	0	0.45	0.45	0	0
Leistungsaufnahme im unausgeschalteten Zustand	W	0.49	0.4	0.4	0.49	0.49	0.4	0.4
Gewichteter jährlicher Wasserverbrauch ³⁾	l	2.800	3.360	2.940	3.080	2.520	3.360	2.940
Trocknungseffizienzklasse ⁴⁾		A	A	A	A	A	A	A
Standardprogramm, auf die sich die Informationen auf dem Etikett und im Datenblatt beziehen ⁵⁾		ECO 45°C	ECO 50°C	ECO 50°C	ECO 45°C	ECO 45°C	ECO 50°C	ECO 50°C
Programmdauer des Standardreinigungszyklus	Min.	220	165	160	185	190	165	160
Dauer des unausgeschalteten Zustands	Min.	30	-	-	30	30	-	-
Luftschallemission	dB(A) re 1pW	44	48	48	48	48	54	54
Einbaugerät		•	•	•	•	•	•	•

1) A+++ (höchste Effizienz) bis D (geringste Effizienz).
 2) Auf der Grundlage von 280 Standardreinigungszyklen bei Kaltwasserbefüllung und dem Verbrauch der Betriebsarten mit geringer Leistungsaufnahme. Der tatsächliche Energieverbrauch hängt von der Art der Nutzung des Gerätes ab.
 3) Auf der Grundlage von 280 Standardreinigungszyklen. Der tatsächliche Wasserverbrauch hängt von der Art der Nutzung des Gerätes ab.
 4) A (höchste Effizienz) bis G (geringste Effizienz).
 5) Dieses Programm ist zur Reinigung normal verschmutzten Geschirrs geeignet und in Bezug auf den kombinierten Energie- und Wasserverbrauch am effizientesten.

Die Geräte entsprechen den harmonisierten europäischen Normen sowie den Richtlinien in der jeweils bei Lieferung aktuellen Fassung:
 - Niederspannung 2006/95/EC
 - Elektromagnetische Verträglichkeit 2004/108/EC
 - Ökodesign-Verordnung (EU) Nr. 1016/2010

Hinweis: Die oben genannten Werte sind normgemäß unter genau festgelegten Betriebsbedingungen gemessen worden. Die Ergebnisse können je nach Menge und Verschmutzung des Geschirrs, Wasserhärte, Spülmittelmenge etc. stark abweichen.

Delegierte Verordnung (EU) Nr. 1060/2010

Bomann								
Modell		KG C 213	KG 183	KG 186	KG 185	KG 211	KG 210	KG 181
Kategorie ¹⁾		7	7	7	7	7	7	7
Energieeffizienzklasse ²⁾		A++	A+++	A++	A++	A++	A++	A++
Jährlicher Energieverbrauch ³⁾	kWh	227	131	217	190	204	179	192
Nutzzinhalte Kühlfach gesamt	l	210	176	205	164	191	173	179
- davon Kaltlagerfach	l	21	-	-	-	-	-	-
- davon Weinlagerfach	l	-	-	-	-	-	-	-
- davon Kellerfach	l	-	-	-	-	-	-	-
- davon Lagerfach für frische Lebensmittel	l	189	176	205	164	191	173	179
Nutzzinhalte Gefrierfach gesamt	l	88	65	86	61	88	54	70
Sternekennzeichnung ⁴⁾		4	4	4	4	4	4	4
Auslegungstemperatur sonstige Fächer	°C	-	-	-	-	-	-	-
Niedrigste Lagertemperatur Weinlagerfach	°C	-	-	-	-	-	-	-
Frostfrei		-	-	-	-	-	-	-
Lagerzeit bei Störung	h	20	15	12	16	20	18	15
Gefriervermögen	kg/24 h	8.0	3.0	2.5	2.75	8.0	6.0	3.5
Klimaklasse ⁵⁾		N/ST	N/T	N/T	SN/T	N/ST	N/ST	N/ST
Luftschallemission	dB(A) re 1pW	41	41	43	40	40	40	43
Einbaugerät / integrierbar		-/-	-/-	-/-	-/-	-/-	-/-	-/-
Weinlagerschrank		-	-	-	-	-	-	-

Bomann								
Modell		KG 180	KG 320	KG 319	DT 348	VS 173.1	VS 175	VS 2171
Kategorie ¹⁾		7	7	7	7	1	1	1
Energieeffizienzklasse ²⁾		A++	A++	A+	A++	A+	A+	A++
Jährlicher Energieverbrauch ³⁾	kWh	181	160	204	170	137	143	93
Nutzzinhalte Kühlfach gesamt	l	139	112	112	166	300	350	235
- davon Kaltlagerfach	l	-	-	-	-	-	-	-
- davon Weinlagerfach	l	-	-	-	-	-	-	-
- davon Kellerfach	l	-	-	-	-	-	-	-
- davon Lagerfach für frische Lebensmittel	l	139	112	112	166	300	350	235
Nutzzinhalte Gefrierfach gesamt	l	70	48	48	41	-	-	-
Sternekennzeichnung ⁴⁾		4	4	4	4	-	-	-
Auslegungstemperatur sonstige Fächer	°C	-	-	-	-	-	-	-
Niedrigste Lagertemperatur Weinlagerfach	°C	-	-	-	-	-	-	-
Frostfrei		-	-	-	-	-	-	-
Lagerzeit bei Störung	h	15	12	12	15	-	-	-
Gefriervermögen	kg/24 h	3.5	2.5	2.5	2.0	-	-	-
Klimaklasse ⁵⁾		N/ST	N/ST	N/ST	N/ST	N/ST/T	N/ST/T	SN/N/ST
Luftschallemission	dB(A) re 1pW	43	43	43	40	43	43	40
Einbaugerät / integrierbar		-/-	-/-	-/-	-/-	-/-	-/-	-/-
Weinlagerschrank		-	-	-	-	-	-	-

¹⁾ Haushaltskühlgeräte-Kategorien:

1 = Kühlschrank mit einem oder mehreren Lagerfächern für frische Lebensmittel; 2 = Kühlschrank mit Kellerzone, Kellerfach-Kühlgerät und Weinschrank;
 3 = Kühlschrank mit Kaltlagerzone und Kühlschrank mit einem Null-Sterne-Fach; 4 = Kühlschrank mit einem Ein-Sterne-Fach; 5 = Kühlschrank mit einem Zwei-Sterne-Fach;
 6 = Kühlschrank mit einem Drei-Sterne-Fach; 7 = Kühl-Gefriergerät; 8 = Gefrierschrank; 9 = Gefriertruhe; 10 = Mehrzweck-Kühlgeräte und sonstige Kühlgeräte.

²⁾ A+++ (höchste Effizienz) bis G (geringste Effizienz).

³⁾ Energieverbrauch „XYZ“ kWh/Jahr auf der Grundlage von Ergebnissen der Normprüfung über 24 Stunden. Der tatsächliche Verbrauch hängt von der Nutzung und vom Standort des Gerätes ab.

⁴⁾ * = Fach -6°C oder kälter. *** = Tiefkühl-Lagerfach -18°C oder kälter. (****) = Gefrier- und Tiefkühlfach -18°C oder kälter und mit einem Mindestgefriervermögen.

⁵⁾ Klimaklasse SN: Dieses Gerät ist für den Betrieb bei einer Umgebungstemperatur zwischen +10°C und +32°C bestimmt.
 Klimaklasse N: Dieses Gerät ist für den Betrieb bei einer Umgebungstemperatur zwischen +16°C und +32°C bestimmt.
 Klimaklasse ST: Dieses Gerät ist für den Betrieb bei einer Umgebungstemperatur zwischen +16°C und +38°C bestimmt.
 Klimaklasse T: Dieses Gerät ist für den Betrieb bei einer Umgebungstemperatur zwischen +16°C und +43°C bestimmt.

Delegierte Verordnung (EU) Nr. 1060/2010

Bomann								
Modell		VS 198	VS 164.1	VS 2262	KS 2261	KS 2197	KS 197	KS 163.1
Kategorie ¹⁾		1	1	1	3	7	6	6
Energieeffizienzklasse ²⁾		A++	A+	A+	A+	A+++	A++	A+
Jährlicher Energieverbrauch ³⁾	kWh	92	113	109	109	93	137	165
Nutzinhalt Kühlfach gesamt	l	130	102	87	84	104	104	86
– davon Kaltlagerfach	l	–	–	–	10	–	–	–
– davon Weinlagerfach	l	–	–	–	–	–	–	–
– davon Kellerfach	l	–	–	–	–	–	–	–
– davon Lagerfach für frische Lebensmittel	l	130	102	87	74	104	104	86
Nutzinhalt Gefrierfach gesamt	l	–	–	–	–	14	14	10
Sternekennzeichnung ⁴⁾		–	–	–	–	4	4	4
Auslegungstemperatur sonstige Fächer	°C	–	–	–	–	–	–	–
Niedrigste Lagertemperatur Weinlagerfach	°C	–	–	–	–	–	–	–
Frostfrei		–	–	–	–	–	–	–
Lagerzeit bei Störung	h	–	–	–	–	12	10	12
Gefriervermögen	kg/24 h	–	–	–	–	2.0	2.0	2.0
Klimaklasse ⁵⁾		N/T	N/ST	N/ST	N/ST	N/ST/T	N/ST	N/ST
Luftschallemission	dB(A) re 1pW	43	43	39	39	41	43	43
Einbaugerät / integrierbar		–/–	–/–	–/–	–/–	–/–	–/–	–/–
Weinlagerschrank		–	–	–	–	–	–	–

Bomann								
Modell		KSW 344	KSW 345	GS 176	GS 184	GS 2181	GS 199	GS 195
Kategorie ¹⁾		2	2	8	8	8	8	8
Energieeffizienzklasse ²⁾		A	B	A+	A+	A++	A++	A++
Jährlicher Energieverbrauch ³⁾	kWh	131	189	292	260	172	140	133
Nutzinhalt Kühlfach gesamt	l	–	–	–	–	–	–	–
– davon Kaltlagerfach	l	–	–	–	–	–	–	–
– davon Weinlagerfach	l	–	–	–	–	–	–	–
– davon Kellerfach	l	–	–	–	–	–	–	–
– davon Lagerfach für frische Lebensmittel	l	–	–	–	–	–	–	–
Nutzinhalt Gefrierfach gesamt	l	–	–	230	183	157	80	65
Sternekennzeichnung ⁴⁾		–	–	4	4	4	4	4
Auslegungstemperatur sonstige Fächer	°C	–	–	–	–	–	–	–
Niedrigste Lagertemperatur Weinlagerfach	°C	+11	+11	–	–	–	–	–
Frostfrei		–	–	–	–	–	–	–
Lagerzeit bei Störung	h	–	–	10	12	15	12	12
Gefriervermögen	kg/24 h	–	–	20.0	15.0	10.0	6.0	3.5
Klimaklasse ⁵⁾		N	N	N/T	N/ST/T	N/SN/ST/T	N/T	N/T
Luftschallemission	dB(A) re 1pW	43	39	45	45	42	43	43
Einbaugerät / integrierbar		–/–	–/–	–/–	–/–	–/–	–/–	–/–
Weinlagerschrank		•	•	–	–	–	–	–

¹⁾ Haushaltskühlgeräte-Kategorien:

1 = Kühlschrank mit einem oder mehreren Lagerfächern für frische Lebensmittel; 2 = Kühlschrank mit Kellerzone, Kellerfach-Kühlgerät und Weinschrank;
 3 = Kühlschrank mit Kaltlagerzone und Kühlschrank mit einem Null-Sterne-Fach; 4 = Kühlschrank mit einem Ein-Sterne-Fach; 5 = Kühlschrank mit einem Zwei-Sterne-Fach;
 6 = Kühlschrank mit einem Drei-Sterne-Fach; 7 = Kühl-Gefriergerät; 8 = Gefrierschrank; 9 = Gefriertruhe; 10 = Mehrzweck-Kühlgeräte und sonstige Kühlgeräte.

²⁾ A+++ (höchste Effizienz) bis G (geringste Effizienz).

³⁾ Energieverbrauch „XYZ“ kWh/Jahr auf der Grundlage von Ergebnissen der Normprüfung über 24 Stunden. Der tatsächliche Verbrauch hängt von der Nutzung und vom Standort des Gerätes ab.

⁴⁾ * = Fach -6°C oder kälter. *** = Tiefkühl-Lagerfach -18°C oder kälter. (****) = Gefrier- und Tiefkühlfach -18°C oder kälter und mit einem Mindestgefriervermögen.

⁵⁾ Klimaklasse SN: Dieses Gerät ist für den Betrieb bei einer Umgebungstemperatur zwischen +10°C und +32°C bestimmt.
 Klimaklasse N: Dieses Gerät ist für den Betrieb bei einer Umgebungstemperatur zwischen +16°C und +32°C bestimmt.
 Klimaklasse ST: Dieses Gerät ist für den Betrieb bei einer Umgebungstemperatur zwischen +16°C und +38°C bestimmt.
 Klimaklasse T: Dieses Gerät ist für den Betrieb bei einer Umgebungstemperatur zwischen +16°C und +43°C bestimmt.

Delegierte Verordnung (EU) Nr. 1060/2010

Bomann								
Modell		GS 165.1	KB 389	GB 388	GT 359	GT 358	GT 357	DTE 338
Kategorie ¹⁾		8	3	8	9	9	9	7
Energieeffizienzklasse ²⁾		A+	A++	A++	A+++	A++	A++	A++
Jährlicher Energieverbrauch ³⁾	kWh	166	84	117	129	172	134	183
Nutzinhalt Kühlfach gesamt	l	-	42	-	-	-	-	168
- davon Kaltlagerfach	l	-	-	-	-	-	-	-
- davon Weinlagerfach	l	-	-	-	-	-	-	-
- davon Kellerfach	l	-	-	-	-	-	-	-
- davon Lagerfach für frische Lebensmittel	l	-	36	-	-	-	-	168
Nutzinhalt Gefrierfach gesamt	l	65	-	30	251	200	100	40
Sternekennzeichnung ⁴⁾		4	-	4	4	4	4	4
Auslegungstemperatur sonstige Fächer	°C	-	-	-	-	-	-	-
Niedrigste Lagertemperatur Weinlagerfach	°C	-	-	-	-	-	-	-
Frostfrei		-	-	-	-	-	-	-
Lagerzeit bei Störung	h	15	-	12	18	15	15	10
Gefriervermögen	kg/24 h	3.5	-	3.0	11.0	9.0	5.0	2.0
Klimaklasse ⁵⁾		N/ST	N/T	N/T	N/SN/ST/T	N/ST/T	N/ST/T	N/ST
Luftschallemission	dB(A) re 1pW	43	43	40	41	42	42	42
Einbaugerät / integrierbar		-/-	-/-	-/-	-/-	-/-	-/-	*/-
Weinlagerschrank		-	-	-	-	-	-	-

Bomann								
Modell		KSE 337	KSE 336	KSE 227.1	VSE 228.1	GSE 335		
Kategorie ¹⁾		7	7	7	1	8		
Energieeffizienzklasse ²⁾		A++	A++	A+	A+	A++		
Jährlicher Energieverbrauch ³⁾	kWh	174	147	188	120	140		
Nutzinhalt Kühlfach gesamt	l	200	123	106	138	-		
- davon Kaltlagerfach	l	-	-	-	-	-		
- davon Weinlagerfach	l	-	-	-	-	-		
- davon Kellerfach	l	-	-	-	-	-		
- davon Lagerfach für frische Lebensmittel	l	182	106	106	138	-		
Nutzinhalt Gefrierfach gesamt	l	18	17	17	-	81		
Sternekennzeichnung ⁴⁾		4	4	4	-	4		
Auslegungstemperatur sonstige Fächer	°C	-	-	-	-	-		
Niedrigste Lagertemperatur Weinlagerfach	°C	-	-	-	-	-		
Frostfrei		-	-	-	-	-		
Lagerzeit bei Störung	h	12	12	12	-	20		
Gefriervermögen	kg/24 h	2.0	2.0	2.0	-	4.0		
Klimaklasse ⁵⁾		N/ST	N/ST	N/ST	N/ST	N/ST		
Luftschallemission	dB(A) re 1pW	39	39	43	43	42		
Einbaugerät / integrierbar		*/-	*/-	*/-	*/-	*/-		
Weinlagerschrank		-	-	-	-	-		

¹⁾ Haushaltskühlgeräte-Kategorien:

1 = Kühlschrank mit einem oder mehreren Lagerfächern für frische Lebensmittel; 2 = Kühlschrank mit Kellerzone, Kellerfach-Kühlgerät und Weinschrank;
 3 = Kühlschrank mit Kaltlagerzone und Kühlschrank mit einem Null-Sterne-Fach; 4 = Kühlschrank mit einem Ein-Sterne-Fach; 5 = Kühlschrank mit einem Zwei-Sterne-Fach;
 6 = Kühlschrank mit einem Drei-Sterne-Fach; 7 = Kühl-Gefriergerät; 8 = Gefrierschrank; 9 = Gefriertruhe; 10 = Mehrzweck-Kühlgeräte und sonstige Kühlgeräte.

²⁾ A+++ (höchste Effizienz) bis G (geringste Effizienz).

³⁾ Energieverbrauch „XYZ“ kWh/Jahr auf der Grundlage von Ergebnissen der Normprüfung über 24 Stunden. Der tatsächliche Verbrauch hängt von der Nutzung und vom Standort des Gerätes ab.

⁴⁾ * = Fach -6°C oder kälter. *** = Tiefkühl-Lagerfach -18°C oder kälter. (***) = Gefrier- und Tiefkühlfach -18°C oder kälter und mit einem Mindestgefriervermögen.

⁵⁾ Klimaklasse SN: Dieses Gerät ist für den Betrieb bei einer Umgebungstemperatur zwischen +10°C und +32°C bestimmt.
 Klimaklasse N: Dieses Gerät ist für den Betrieb bei einer Umgebungstemperatur zwischen +16°C und +32°C bestimmt.
 Klimaklasse ST: Dieses Gerät ist für den Betrieb bei einer Umgebungstemperatur zwischen +16°C und +38°C bestimmt.
 Klimaklasse T: Dieses Gerät ist für den Betrieb bei einer Umgebungstemperatur zwischen +16°C und +43°C bestimmt.

Delegierte Verordnung (EU) Nr. 65/2014

Bomann						
Modell		GH 3552 E	EH 3551 G	EHC 3553	EHC 3554	EHBC 556 IX
Energieeffizienzindex (EEI _{cavity})		105.4	99.1	98.8	104.3	106.0
Energieeffizienzklasse ¹⁾		A	A	A	A	A
Energieverbrauch pro Zyklus im konventionellen Modus	MJ	5.90	0.77	0.75	0.84	0.99
Energieverbrauch pro Zyklus im Umluft-Modus	MJ	-	-	0.79	0.92	0.89
Anzahl der Garräume		1	1	1	1	1
Wärmequelle		Gas	Elektro	Elektro	Elektro	Elektro
Garraumvolumen	l	47	54	49	61	70

Bomann						
Modell		EBO 9611 IX	EBO 9609 IX	EBO 9610 IX	EHBE 9602 IX	EHBC 555 IX
Energieeffizienzindex (EEI _{cavity})		81.9	90.5	97.5	102.6	106.9
Energieeffizienzklasse ¹⁾		A+	A	A	A	A
Energieverbrauch pro Zyklus im konventionellen Modus	MJ	0.72	0.78	0.79	0.80	0.93
Energieverbrauch pro Zyklus im Umluft-Modus	MJ	0.65	0.70	-	-	-
Anzahl der Garräume		1	1	1	1	1
Wärmequelle		Elektro	Elektro	Elektro	Elektro	Elektro
Garraumvolumen	l	58	53	62	55	75

¹⁾ A+++ (höchste Effizienz) bis D (geringste Effizienz).

Delegierte Verordnung (EU) Nr. 65/2014

Bomann							
Modell		DU 657 G	DU 658 G	DU 659 IX	DU 660 IX	DU 668 G	DU 661 G
Jährlicher Energieverbrauch (AEC _{hood})	kWh	111.0	111.0	112.4	99.6	89.6	53.0
Energieeffizienzklasse ¹⁾		C	C	C	E	C	C
Fluiddynamische Effizienz (FDE _{hood})		19.5	19.5	19.0	4.3	15.9	11.0
Fluiddynamische Effizienzklasse ²⁾		C	C	C	F	D	E
Beleuchtungseffizienz (LE _{hood})	lx/W	9.0	10.0	7.0	1.0	43.0	9.5
Beleuchtungseffizienzklasse ³⁾		E	E	E	G	A	E
Fettabscheidegrad	%	57.6	57.6	76.7	53.5	45.8	58.3
Effizienzklasse des Fettabscheidegrads ⁴⁾		E	E	C	F	F	E
Luftstrom bei min. Geschwindigkeit im Normalbetrieb	m³/h	456.2	456.2	440.7	126.4	380.2	170.0
Luftstrom bei max. Geschwindigkeit im Normalbetrieb	m³/h	648.9	648.9	645.6	192.9	585.7	345.0
Luftstrom bei Betrieb auf der Intensivstufe oder Schnellstufe	m³/h	-	-	-	-	-	177.0
A-bewertete Luftschallemission im Normalbetrieb							
- bei min. Geschwindigkeit	dB	64	64	62	52	63	60
- bei max Geschwindigkeit	dB	71	71	70	61	69	66
A-bewertete Luftschallemission im Betrieb auf der Intensivstufe oder Schnellstufe	dB	-	-	-	-	-	-
Leistungsaufnahme im Aus-Zustand (P ₀)	W	-	-	-	-	-	-
Leistungsaufnahme im Bereitschaftsmodus (P _s)	W	0.42	0.42	0.3	-	0.53	-

Bomann							
Modell		DU 654 G	DU 650.1 G	DU 652 IX	DU 653 IX	DU 613.1 IX	DU 623.1 IX
Jährlicher Energieverbrauch (AEC _{hood})	kWh	58.8	64.4	77.1	117.7	119.2	85.6
Energieeffizienzklasse ¹⁾		D	D	D	E	E	E
Fluiddynamische Effizienz (FDE _{hood})		9.6	6.6	7.7	5.4	5.6	3.4
Fluiddynamische Effizienzklasse ²⁾		E	F	F	F	F	G
Beleuchtungseffizienz (LE _{hood})	lx/W	45.5	6.0	1.0	3.0	2.0	2.0
Beleuchtungseffizienzklasse ³⁾		A	F	G	G	G	G
Fettabscheidegrad	%	66.4	82.4	80.2	76.0	83.1	76.3
Effizienzklasse des Fettabscheidegrads ⁴⁾		D	C	C	C	C	C
Luftstrom bei min. Geschwindigkeit im Normalbetrieb	m³/h	222.0	192.2	218.4	185.0	335.7	136.6
Luftstrom bei max. Geschwindigkeit im Normalbetrieb	m³/h	336.4	260.3	310.2	386.0	401.4	170.8
Luftstrom bei Betrieb auf der Intensivstufe oder Schnellstufe	m³/h	-	-	-	-	-	-
A-bewertete Luftschallemission im Normalbetrieb							
- bei min. Geschwindigkeit	dB	69	55	56	45	63	61
- bei max Geschwindigkeit	dB	63	61	62	61	67	63
A-bewertete Luftschallemission im Betrieb auf der Intensivstufe oder Schnellstufe	dB	-	-	-	-	-	-
Leistungsaufnahme im Aus-Zustand (P ₀)	W	-	-	-	-	-	-
Leistungsaufnahme im Bereitschaftsmodus (P _s)	W	-	-	-	-	-	-

1) A+ (höchste Effizienz) bis F (geringste Effizienz).
 2) A (höchste Effizienz) bis G (geringste Effizienz).
 3) A (höchste Effizienz) bis G (geringste Effizienz).
 4) A (höchste Effizienz) bis G (geringste Effizienz).



KF 560

KF 561

KF 563

KF 564

KF 567



Aktivkohlefilter-Matten



Aktivkohlefilterkassette



Edelstahl-Türblende



Zulaufschlauch-Sicherheitssystem



Teleskopauszug

... für Dunstabzugshauben:

Aktivkohlefilter:	Menge	Art.-Nr.:	EAN
KF 560: DU 611, DU 613, DU 614/615, DU 617/618	2 Stück	256 024	4 004 470 256 024
KF 561: DU 612, DU 613.1, DU 620/621, DU 657/658, DU 659, DU 660	2 Stück	256 100	4 004 470 256 109
KF 563: DU 650 G / DU 652 IX	2 Stück	256 300	4 004 470 256 307
KF 564: DU 654 G / DU 655 G	2 Stück	256 400	4 004 470 256 406
KF 567: DU 653 IX / DU 656 IX	2 Stück	256 710	4 004 470 256 710

Aktivkohlefilter-Matten:	Menge	Art.-Nr.:	EAN
KFM 565: DU 622/623	1 Stück	256 500	4 004 470 256 505
KFM 566: DU 662 / DU 663 IX	1 Stück	256 600	4 004 470 256 604

Aktivkohlefilter-Kassette:	Menge	Art.-Nr.:	EAN
KFK 562: DU 624/625	1 Stück	256 200	4 004 470 256 208

... für teilintegrierte Einbaugeschirrspüler:

Edelstahl-Türblende:	Menge	Art.-Nr.:	EAN
GSPE 648 / GSPE 773 / GSPE 873 (60 cm)	1 Stück	8900 648	4 004 470 896 480
GSPE 649 / GSPE 774 / GSPE 874 (45 cm)	1 Stück	8900 649	4 004 470 896 497
GSPE 877 / GSPE 880 (60 cm)	1 Stück	8900 877	4 004 470 898 774
GSPE 878 / GSPE 879 (45 cm)	1 Stück	8900 878	4 004 470 898 781

... für Geschirrspüler und Waschmaschinen:

	Menge	Art.-Nr.:	EAN
Zulaufschlauch-Sicherheitssystem	1 Stück	8900 400	4 004 470 890 044

... für Einbau-Backöfen:

Teleskopauszug:	Menge	Art.-Nr.:	EAN
EBO 9608 IX	1 Set	8996 080	4 004 470 896 084
EBO 9609 IX	1 Set	8996 090	4 004 470 896 091
EBO 9611 IX	1 Set	8996 110	4 004 470 896 114
EHBC 556 IX	1 Set	8955 600	4 004 470 895 568





BOMANN®

C. Bomann GmbH
Heinrich-Horten-Straße 17
47906 Kempen
Germany

Telefon: +49 2152 8998-0
Telefax: +49 2152 8998-911

mail@bomann.de
www.bomann.de